



SPA

J 475

Manual de Instruções

INDICE	Pag.
INTRODUÇÃO	3
1.0 INSTRUÇÕES DE SEGURANÇA	3
2.0 RECEBIMENTO DO SPA NO DOMICÍLIO A SER INSTALADO	7
3.0 DESCRIÇÃO / ESPECIFICAÇÕES	7
4.0 INSTALAÇÃO	10
4.1 RETIRADA DA EMBALAGEM E POSICIONAMENTO:	10
4.1.1 LOCAL A SER INSTALADO O SPA:	10
4.1.2 ÁREAS EXTERNAS	11
4.1.3 DRENO	11
4.2 EXPOSIÇÃO À LUZ SOLAR	11
4.3 TAMPA TÉRMICA DE COBERTURA	11
4.3.1 ÁREAS INTERNAS	12
4.4 VENTILAÇÃO DOS COMPONENTES INTERNOS DO SPA:	13
4.5 ÁREAS DE ACESSO	13
4.5.1 ÁREA DE ACESSO E ENTRADA DE VENTILAÇÃO EM SPAS COM FECHAMENTO DE FÁBRICA	14
4.6 INSTALAÇÕES HIDRÁULICAS	15
4.6.1 LIGAÇÃO À REDE DE ABASTECIMENTO DE ÁGUA	15
4.6.2 LIGAÇÃO À REDE DE ESGOTO	15
4.7 INSTALAÇÃO ELÉTRICA	15
4.7.1 REDE ELÉTRICA E ATERRAMENTO	16
4.7.2 CONEXÃO DO SPA À REDE ELÉTRICA E SISTEMA DE ATERRAMENTO	19
4.8 DIAGRAMAS ELÉTRICOS	21
5.0 INSTRUÇÕES DE OPERAÇÃO	23
5.1 PAINEL DE CONTROLE PROTOUCH	23
5.1.1 ATIVANDO AS BOMAS DE JATOS	23
5.1.2 MENU LIGHTS (ILUMINAÇÃO)	24
5.1.3 MENU "MUSIC" MÚSICA	24
5.1.4 CONECTANDO O SISTEMA BLUEWAVE COM SEU DISPOSITIVO BLUETOOTH	26
5.1.5 MENU DE CONFIGURAÇÕES DE ÁUDIO	26
5.1.6 FUNÇÃO CLEARARRAY	27
5.1.7 AJUSTE DE VAZÃO DOS JATOS	27
5.1.8 AJUSTE DOS JATOS POWERPRO MX2	27
5.1.9 AJUSTE DOS JATOS RX	27
5.1.10 CONTROLE DE QUEDA D'ÁGUA WATERCOLOUR	27
5.1.11 CONTROLES DE AR	27
5.1.12 SELECIONANDO A AÇÃO DE MENSAGEM DESEJADA	28
5.1.13 LUZ INDICADORA	28
5.1.14 LUZES EXTERNAS	28
5.1.15 SISTEMA SMART TUB	28
6.0 INSTRUÇÕES DE PROGRAMAÇÃO E OPERAÇÃO	29
6.1 PROGRAMANDO O MODO DE AQUECIMENTO	30
6.2 PROGRAMANDO O FILTRO PRIMÁRIO	31
6.3 PROGRAMANDO O FILTRO SECUNDÁRIO	32
6.4 CICLO DE LIMPEZA	32
6.5 CICLO DE PURGA DE AR	32
6.6 PROGRAMAÇÃO DE CUIDADOS COM A ÁGUA	32
6.7 BLOQUEANDO O SPA	35
6.8 PROGRAMANDO HORA E DATA	36
6.9 PROGRAMANDO O IDIOMA	37
6.10 UNIDADES DE VISUALIZAÇÃO	37
6.11 INFORMAÇÃO DE SISTEMA	37
7.0 MANUTENÇÃO DO SPA	38
7.1 LIMPANDO OS FILTROS CARTUCHO	38
7.2 DRENAGEM E REABASTECIMENTO	41
7.3 LIMPANDO O INTERIOR DO SPA	43
7.4 CUIDADOS COM O ENCOSTO DE CABEÇA	44
7.5 MANUTENÇÃO DO PAINEL DE FECHAMENTO LATERAL	44
7.6 LIMPEZA DO PAINEL DE CONTROLE	44
7.7 CUIDADOS E MANUTENÇÃO DA CAPA DE VINIL	44
7.8 LONGOS PERÍODOS SEM USO	45
7.9 REINICIANDO O SPA EM CLIMA MUITO FRIO	45
8.0 MANUTENÇÃO DA QUALIDADE DA ÁGUA	45
8.1 CONTROLE DE Ph	45
8.2 USO DE OUTROS ADITIVOS NA ÁGUA	46
8.3 SISTEMA DE PURIFICAÇÃO DE ÁGUA (UV CLEARARRAY)	46
8.4 MANUTENÇÃO DO TUBO DE QUARTZO E SUBSTITUIÇÃO DA LÂMPADA CLEARARRAY	46
9.0 MENSAGENS DE ERRO X SOLUÇÕES	48
10.0 PROCEDIMENTOS DE DIAGNÓSTICOS E RESOLUÇÃO DE PROBLEMAS	51
GARANTIA	54

INTRODUÇÃO

Há quase seis décadas, a Jacuzzi® do Brasil se compromete a desenvolver produtos direcionados à complementar a saúde e o bem-estar das pessoas, oferecendo a oportunidade de relaxar, reduzir o estresse, aliviar dores e melhorar a qualidade do sono, contribuindo para um mundo mais saudável. Afinal, quem não quer relaxar depois de um dia agitado e estressante?

Os Spas Jacuzzi® são equipamentos de hidroterapia que agregam o que há de melhor em tecnologias, design, eficiência, segurança e qualidade. Com equipamentos e dispositivos exclusivos, os efeitos benéficos de relaxamento e revitalização obtidos por meio da hidroterapia são ampliados em uma experiência sensorial de bem-estar mais completa, que somente os Spas Jacuzzi® podem proporcionar.

1. INSTRUÇÕES DE SEGURANÇA



IMPORTANTE PARA SUA SEGURANÇA:

Leia com atenção este Manual antes de proceder à instalação, operação e uso do SPA.

O SPA deve ser usado sempre com acompanhamento e orientação de pessoa adulta que tenha pleno domínio do modo seguro de uso do SPA, de acordo com as instruções de operação, funcionamento, desligamento, manutenção de componentes, manutenção da qualidade da água, higienização e limpeza do SPA, contidas neste Manual.

Após leitura deste Manual, permanecendo qualquer dúvida em relação às instruções e requisitos mencionados neste Manual, favor entrar em contato com o Suporte Técnico Jacuzzi através dos meios disponibilizados ao final deste Manual.

Defeitos no SPA, acidentes, danos materiais e despesas de qualquer natureza gerados pelo não atendimento aos requisitos, instruções e recomendações contidas neste Manual, não serão cobertos pela garantia do produto.

ATENÇÃO / PERIGO: RISCO DE AFOGAMENTO!

Este aparelho não se destina à utilização por pessoas (inclusive crianças) com capacidades físicas, sensoriais ou mentais reduzidas, ou por pessoas com falta de experiência e conhecimento, a menos que tenham recebido instruções referentes à utilização do aparelho ou estejam sob a supervisão de uma pessoa responsável pela sua segurança.

O SPA não é destinado ao uso de pessoas com saúde debilitada, com limitações físicas ou mentais temporárias ou permanentes, pessoas em tratamento de saúde ou fazendo uso de medicamentos; gestantes e idosos devem passar por consulta médica antes de se submeterem ao uso da hidroterapia e, quando autorizadas, devem ter acompanhamento de um adulto responsável.

Recomenda-se que as crianças sejam vigiadas para assegurar que elas não estejam brincando com o aparelho.

Extremo cuidado deve ser tomado para prevenir acesso não autorizado de crianças. Crianças não devem usar o SPA sem a supervisão permanente de um adulto responsável.

Este é um fator crítico de segurança na prevenção de acidentes e afogamento de crianças.

Se não enquadrado em nenhuma das condições anteriormente mencionadas e mesmo assim houver dificuldade respiratória, palpitações, enjôos ou qualquer outro mal-estar ao usar o SPA, descontinue o uso e consulte um médico.

Use a tampa térmica de cobertura Jacuzzi mencionada no capítulo 4.3, com as presilhas presas aos fechos laterais do gabinete, sempre que o SPA não estiver em uso e no caso de ocorrência de chuvas ou ventos fortes quando instalado em áreas externas.

Não há garantia que a tampa de cobertura presa às presilhas ou travas do SPA impeça o acesso ao SPA, pois esta pode ser removida por qualquer pessoa.

Esta medida ajudará a prevenir que crianças e pessoas não habilitadas entrem no SPA sem a supervisão de adultos. Também impedirá a entrada de insetos e animais domésticos e contaminação da água do SPA com detritos de pássaros e outros resíduos carregados por vento ou água de chuva.

Mergulhos ou saltos dentro do SPA não são permitidos. O SPA é um equipamento projetado exclusivamente para relaxamento e descanso e não é dimensionado para movimentos bruscos ou atividades físicas.

Seu espaço interno reduzido e sua geometria irregular poderão se tornar um grande risco de lesões graves, em caso de impactos com órgãos vitais do corpo humano sofridos durante um mergulho.

Também não é permitido ficar em pé, sentado ou andar sobre a borda do Spa, pois escorregamentos podem provocar acidentes e se tornar fatais.

ATENÇÃO QUANTO AOS DISPOSITIVOS DE SUCÇÃO E OUTROS DISPOSITIVOS:

Mantenha cabelos, partes do corpo, acessórios ou joias longe dos dispositivos de sucção, jatos giratórios ou outros componentes móveis para evitar que sejam sugados, fiquem enroscados ou presos e causem algum tipo de lesão com risco de afogamento.

Recomendamos prender cabelos longos junto à cabeça e não usar joias, óculos ou qualquer outro acessório que possa se soltar do corpo ao usar o Spa.

Especial atenção deve ser dada às crianças, devido ao menor tamanho de membros do corpo e pessoas com alguma dificuldade física ou mental, pois são mais suscetíveis aos acidentes provocados pelo contato indevido com dispositivos de sucção e dispositivos que podem prender os dedos.



IMAGEM ILUSTRATIVA:

O CONJUNTO FILTRO VARIA EM FORMATO, TAMANHO, COMPONENTES E POSIÇÃO CONFORME O MODELO DO SPA.

DISPOSITIVOS DE SUCÇÃO TAMBÉM VARIAM EM FORMATO, TAMANHO E POSIÇÃO CONFORME O MODELO DO SPA.

LOCALIZE ESTES COMPONENTES EM SEU SPA E SIGA AS INSTRUÇÕES DE SEGURANÇA ACIMA MENCIONADAS

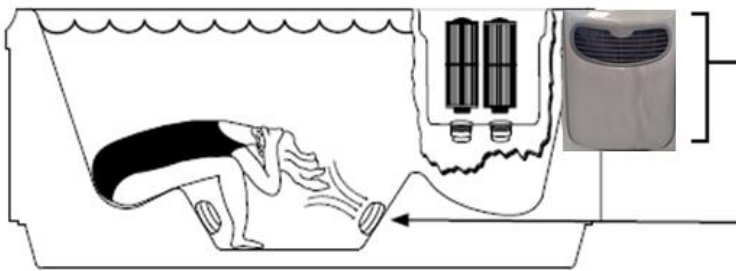
Nunca use o SPA sem as proteções dos dispositivos de sucção, filtros, tampa do filtro ou com componentes defeituosos, soltos, quebrados ou faltando.

Os dispositivos de sucção e demais acessórios de acordo com o modelo do SPA, são dimensionados conforme especificações técnicas e de segurança vigentes, de modo a garantir a segurança do usuário em condições normais de operação e uso do SPA.



IMPORTANTE:

Em caso de necessidade de reposição de qualquer componente do SPA, utilize somente peças originais adquiridas em revendedores ou rede de Assistências Técnicas Autorizadas Jacuzzi.

ATENÇÃO / PERIGO: RISCO DE CHOQUE ELÉTRICO!

Solicite a um profissional qualificado que execute o serviço para instalação elétrica do SPA e certifique-se que todas as instruções de instalação contidas neste Manual sejam seguidas.

Dispositivos de interrupção de energia elétrica, dispositivos de segurança e proteção contra sobrecargas e choques elétricos, fios, eletrodutos, caixas de distribuição e comando, conexões para ligação e outros acessórios necessários à instalação elétrica do Spa, deverão ser adquiridos pelo proprietário em casas de material elétrico; deverão ser de marcas tradicionais no mercado e estar em conformidade com normas técnicas, certificações e legislação vigentes.

O fio-terra proveniente do sistema de aterramento junto ao padrão de entrada de energia elétrica ou de outro sistema de aterramento domiciliar deve ser obrigatoriamente ligado à conexão de aterramento do SPA, conforme Legislação Brasileira. O sistema de aterramento deverá estar em conformidade com norma ABNT NBR 5410 e aprovada pela concessionária de energia elétrica de sua localidade.

O cliente deverá contratar um profissional habilitado para providenciar a instalação de um sistema de aterramento, caso não possua, ou se houver dúvida quanto ao sistema de aterramento existente em sua instalação.

O fechamento ao redor do SPA deve ser mantido para garantir o grau de proteção contra penetração de água e para impedir o acesso indevido às motobombas e ao quadro de comando, evitando riscos de acidentes por choques elétricos.

Não utilize o SPA se o dispositivo DR estiver desarmando. Teste mensalmente o funcionamento do dispositivo DR.

Não ligue os disjuntores do quadro geral de distribuição, nem a chave seccionadora bipolar do circuito de alimentação do SPA (se houver) e nem o dispositivo DR sem que a água dentro do SPA esteja no nível recomendado. Há risco de que ocorram danos nas bombas e no aquecedor.

Não é permitido nenhum equipamento ou aparelho elétrico dentro ou à uma distância menor que 1,5 m do SPA.

Ao sair do SPA, não manuseie nenhum equipamento elétrico estando com as mãos molhadas ou pés descalços.

ATENÇÃO / PERIGO: RISCO DE HIPERTERMIA!

Hipertermia ocorre quando a temperatura interna do corpo fica acima de 37°C. Imersão prolongada em água quente induz à hipertermia.

Os principais sintomas são sonolência, cansaço, aumento da sensação térmica ou insensibilidade ao calor, palpitações e outras anomalias podendo levar à perda de consciência e risco de afogamento.

A duração normal de uma hidromassagem é de 10 a 20 minutos, pois são necessários de 5 a 10 minutos para que a revitalização e tonificação muscular comecem a ser notadas. A temperatura inicial da água recomendada para adultos saudáveis é de 36°C aproximadamente, podendo ser reduzida ao esfriar naturalmente e, neste caso, a hidroterapia poderá ser estendida por mais tempo à medida que a água fica mais fria.

Como recomendação geral para adultos saudáveis, tem-se:

Temperatura da água	38 a 40°C	36 a 38°C	34 a 36°C
Duração do banho	5 min	10 min	20 min

Crianças normalmente são mais sensíveis às temperaturas mais altas. Temperaturas mais baixas que 34 °C são recomendadas para crianças acompanhadas por adultos e para adultos por períodos de imersão mais prolongados.

A temperatura máxima que a água do Spa pode atingir através do aquecedor elétrico é de 40 °C. A temperatura visualizada no painel poderá ter uma variação de $\pm 0,5$ °C.

Também poderá haver ocorrência de temperaturas mais altas da água em épocas de calor intenso e em casos onde o Spa esteja instalado ao ar livre, aquecendo a água naturalmente durante longos períodos de exposição solar.

Não use o SPA se a temperatura da água estiver acima de 40 °C. Se necessário, verifique a temperatura da água antes de entrar no SPA usando um termômetro.

A leitura poderá variar conforme orientações do fabricante do termômetro ou dependendo do local dentro do tanque do SPA onde foi tomada a temperatura.

ATENÇÃO / PERIGO: RISCO DE TRANSMISSÃO DE DOENÇAS INFECTO CONTAGIOSAS

Para reduzir o risco de contrair doenças transmitidas pela água, mantenha a qualidade do tratamento da água dentro dos parâmetros descritos neste Manual.

Da mesma forma, devido à alta umidade relativa do ar quando o SPA for instalado em ambientes internos, uma ventilação adequada reduz o risco de contrair doenças transmitidas pelo ar.

Consulte um profissional qualificado para adequação da ventilação quando o SPA for instalado em ambientes fechados ou mal ventilados.

Pessoas com doenças contagiosas não devem usar o SPA para evitar contaminação da água e propagação da doença.

Pessoas com problemas dermatológicos também não devem usar o SPA até a completa cura da doença.

Um ralo para captação da água derramada sobre o piso durante o uso do SPA deverá ser instalado próximo à área de acesso do SPA, para evitar escorregamentos.

Adicionalmente para reduzir risco de acidentes por escorregamento, recomendamos também a colocação de um piso antiderrapante na área ao redor do SPA.

Recomendamos aos usuários, como prática de higiene pessoal e para evitar choque térmico, tomarem uma ducha com temperatura da água semelhante à da água do SPA, antes e depois de utilizar o SPA.

ATENÇÃO: CICLO DE LIMPEZA AUTOMÁTICO DO SPA

O SPA QUANDO LIGADO À ENERGIA ELÉTRICA, ESTÁ PROGRAMADO PARA ATIVAR AUTOMATICAMENTE UM "CICLO DE LIMPEZA" QUE MOVIMENTA A ÁGUA CONTIDA NA TUBULAÇÃO, PARA GARANTIR SUA DESINFECÇÃO A CADA 12 HORAS.

TODOS OS DIAS SEMPRE NO HORÁRIO EM QUE O SPA FOI LIGADO À ENERGIA ELÉTRICA PELA ÚLTIMA VEZ, A BOMBA 2 SERÁ ATIVADA AUTOMATICAMENTE.

EM SEGUIDA, A BOMBA 1 TAMBÉM SERÁ ATIVADA E AMBAS SERÃO DESLIGADAS APÓS 30 MINUTOS.

ESTE CICLO SE REPETIRÁ A CADA 12 HORAS ESTANDO O SPA LIGADO À ENERGIA ELÉTRICA. É PRÉ-PROGRAMADO DE FÁBRICA E NÃO PODE SER ALTERADO OU CANCELADO.

2. RECEBIMENTO DO SPA NO DOMICÍLIO A SER INSTALADO

Este produto foi montado, testado, inspecionado e embalado de acordo com rigorosos procedimentos de qualidade durante o processo de fabricação Jacuzzi®.

O transporte da fábrica ao domicílio do cliente e o descarregamento é de responsabilidade da Transportadora.

Qualquer dano porventura existente quando de seu recebimento, tais como avarias na embalagem, riscos na superfície, trincas e outros danos, é de inteira responsabilidade da Transportadora, à qual deverá ser feita a reclamação imediatamente e o dano descrito no canhoto da nota fiscal.

3. DESCRIÇÃO / ESPECIFICAÇÕES

Os modelos de SPAs cobertos por este Manual são fornecidos com painéis de fechamento lateral em madeira sintética e possuem as seguintes características físicas:

Características do SPA					
Modelo	Comprimento x Largura x Altura	Peso (Vazio)	Peso total (água + usuários)	Capacidade	Carga Média sobre Piso
J-475	2,31m x 2,31m x 1,11 m	419,5 kg	2.460 kg	1.666 litros	461 Kg/m ²

J-475 – Características do Spa

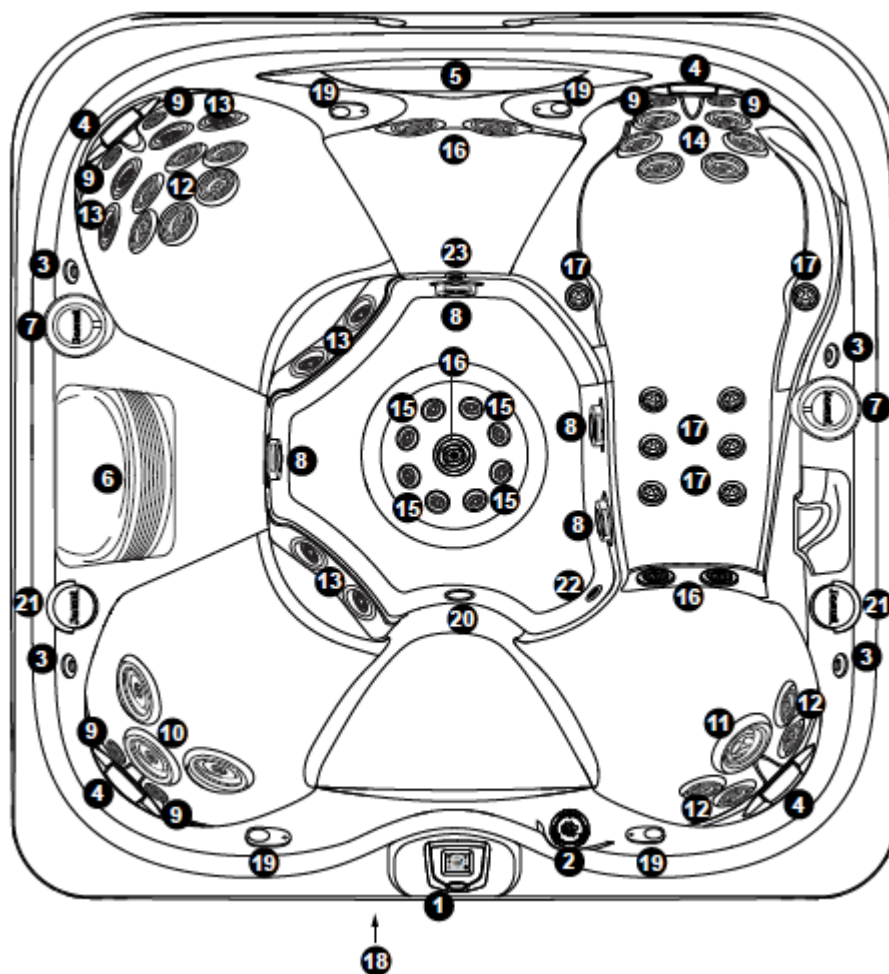

1	Painel de controle ProTouch™	13	Jatos Rotacionais FX (8)
2	Válvula de controle da cascata	14	Jatos RX (6)
3	Válvula de controle de ar (4) - Introduzem ar para grupos de jatos específicos	15	Jatos Pequenos FX (8)
4	Almofadas ajustáveis (4)	16	Jatos Grandes (5)
5	Cascata	17	Jatos PX (8)
6	Filtro / Tampa	18	Sistema de áudio BLUEWAVE® opcional
7	Selecionadores de Massagens com Led (2).	19	Alto-falantes Opcionais
8	Tampa de sucção do filtro nos pés (4)	20	Led subaquático
9	Jatos NX (6)	21	Suporte para copos com Leds
10	Jatos MX2 (3)	22	Drenagem Gravitacional / entrada de aquecimento / Retorno do CLEARRAY
11	Jatos Rotacionais Grandes FX (1)	23	Retorno de filtração da cascata
12	Jatos FX (10)		

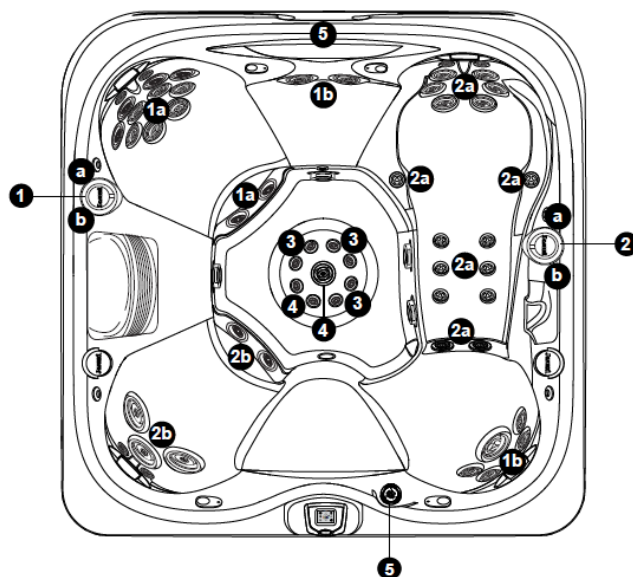

SELETORES DE MASSAGEM (1-2)

Seletor 1 – direciona o fluxo para o grupo de jatos 1a-1b

Seletor 2 – direciona o fluxo para o grupo de jatos 2a-2b

JATOS LIGADOS CONTINUAMENTE

- Os jatos 3 estão sempre ligados quando os jatos da bomba 1 estão funcionando.
- Os jatos 4 estão sempre ligados quando os jatos da bomba 2 estão funcionando.

SELETOR DE CASCATA

Seletor de cascata (5) controla a saída da bomba de circulação para a cascata.

Funções:

- Gire o controlador 1-4 para adicionar ar aos respectivos grupos de jatos identificados.

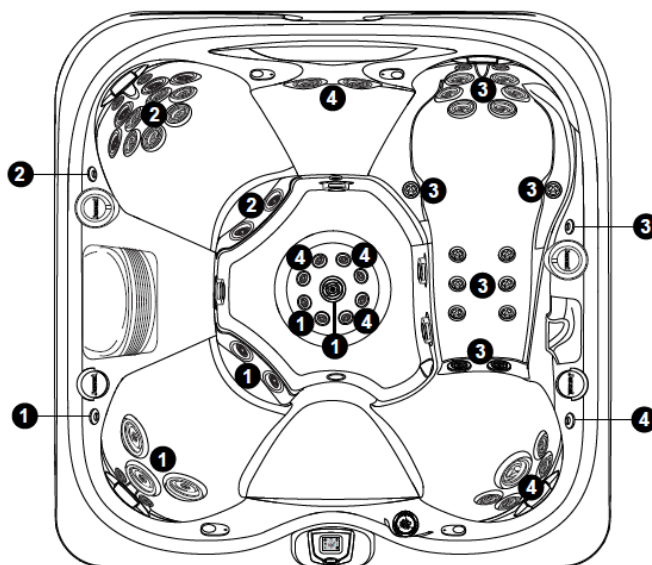

4. INSTALAÇÃO

4.1 RETIRADA DA EMBALAGEM E POSICIONAMENTO:

Recomendamos transportar e manusear a embalagem do SPA com bastante cuidado, evitando quedas, batidas, movimentos bruscos e exposição à intempérie, seguindo as instruções abaixo:

- ✓ Retire as laterais e o topo do engradado e o saco plástico, deixando o “pallet” intacto.
- ✓ Leve o SPA até o local de instalação com o “pallet” ainda montado.
- ✓ Coloque uma barra de madeira, de cerca de 10 cm x 10 cm e 2 m de comprimento, sobre o chão, paralelamente ao “pallet” e no lado do fundo do SPA.
- ✓ Tome lentamente e com cuidado o SPA apoiando sua base sobre a madeira.
- ✓ Retire os parafusos e suportes que fixam o “pallet” ao SPA.
- ✓ Retire o “pallet” e a barra de madeira e coloque o SPA em sua posição definitiva.

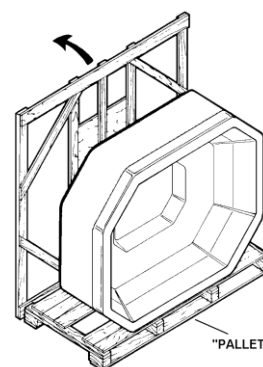
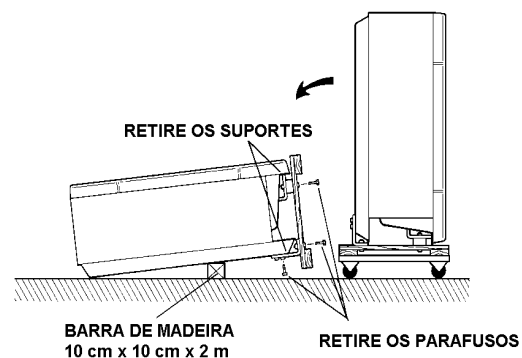

Após retirado do pallet + engradado de madeira, o Spa não deve ser arrastado. Caibros ou vigas não deverão ser utilizados como escoras de apoio ou alavancas bem como roletes não deverão ser utilizados para movimentá-lo sobre o piso. A movimentação do Spa não deve ser feita sem levá-lo completamente acima do piso, mesmo que somente para ajuste de posicionamento.

As figuras ao lado ilustram o modo como devem ser desembalados e posicionados os Spas.

4.1.1 LOCAL A SER INSTALADO O SPA:

IMPORTANTE:

O SPA deve ser instalado por profissional qualificado ao ar livre ou em ambientes internos.

O SPA deverá ser instalado apoiado sempre em sua própria base (nunca pelas bordas), sobre superfície rígida, nivelada, lisa, isenta de buracos e outras imperfeições, limpa e seca.

Se o local estiver em um declive do terreno ou apresentar desnível entre superfícies de piso, a área onde a base do SPA será apoiada deverá ser totalmente nivelada antes de instalar o SPA, para que não ocorram problemas nos sistemas de hidroterapia e filtração do SPA.

O SPA não deverá ser instalado em áreas ou nichos onde possa ocorrer alagamentos, empoçamento ou acúmulo de água.

Um ralo e um dreno auxiliar para captação de águas pluviais e outro ralo para drenagem do tanque do SPA e captação de água derramada durante o uso deverão ser instalados próximos ao SPA, de modo a garantir escoamento e drenagem da água ao redor do SPA.

As figuras ilustrativas e tabelas a seguir mostram as áreas de piso que deveram ser disponibilizadas para a instalação do SPA em áreas externas e internas

O SPA deve ser instalado de maneira a prover drenagem para longe dele. Instalar o SPA em depressão sem a preparação de drenagem apropriada pode acarretar condições onde chuva, enchente ou outra inundação ocasional danifiquem o equipamento.

Para SPA instalado sobre piso ou deck, assegure-se de manter os acessos livres, tanto por baixo como por cima, para eventual manutenção. Certifique-se de que não há obstruções que impeçam a remoção dos painéis do gabinete por todos os lados.

4.1.2 ÁREAS EXTERNAS

Atenção especial deve ser dada aos requisitos a seguir, para a escolha e preparo do local de instalação do SPA em áreas externas sobre piso (SPA com fechamento lateral), ou abaixo do nível do piso (sob deck), sujeitas às condições climáticas e exposição ao ar livre:

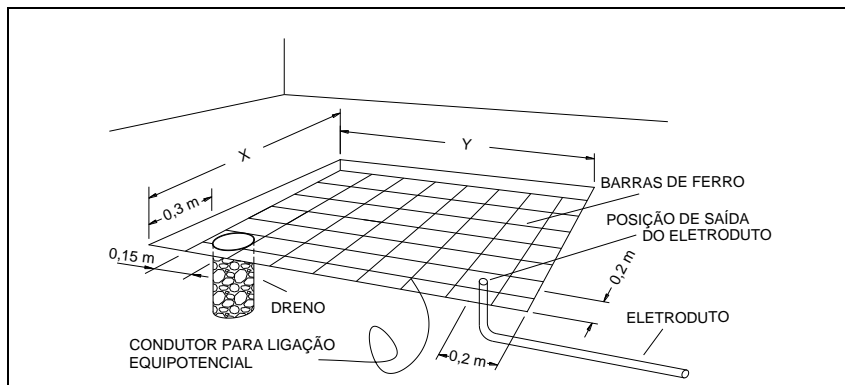

Local da Instalação	Área Externa	
Modelo	X (m)	Y (m)
J475	2,61	2,51

Fig.A
ilustrativa

Para instalação sobre chão de terra batida, retire a cobertura de grama e restos de plantas se houver, e prepare uma base nivelada de concreto conforme (Fig.A) acima.

Esta base de concreto reforçado deve ser construída por profissional qualificado, conforme abaixo:

- Faça uma forma com guarnições ou molduras de madeira conforme dimensões X e Y da (Fig.A) acima, com espessura de no mínimo 10 cm.
 - Coloque barras de ferro corrugado de 1/2" de diâmetro espaçadas de 15 cm, formando uma tela no fundo da forma.
 - Amarre as barras entre si usando arame de aço e conecte a elas um condutor de cobre de 6 mm² de secção e cerca de 2 m ou com comprimento suficiente para alcançar terminais para ligação equipotencial de acessórios metálicos externos e quadro de comando do SPA.
 - Após posicionamento da armação de ferro, posicione também um eletroduto para os cabos de alimentação elétrica e de aterramento e faça a instalação do dreno conforme capítulo 4.1.3 a seguir.
 - Para concretagem, utilize argamassa feita com cimento, areia e pedra ou pedrisco em proporções adequadas para que a base suporte a carga média sobre piso mencionada na tabela características físicas
 - Após espalhar a argamassa sobre a forma faça uma boa compactação do concreto e posteriormente proceda ao desempenamento e alisamento uniforme da superfície de apoio.
 - Aguarde o tempo necessário de secagem antes de colocar o SPA sobre a base de concreto.
- Não instale o SPA sob beiral de telhado ou outro tipo de cobertura desprovida de calha ou sob árvores e folhagens, pois poeiras, detritos de pássaros e outros resíduos poderão ser carregados pelo vento ou diluídos em água de chuva para o interior do spa, contaminando a água do tanque.

4.1.3 DRENO:

IMPORTANTE:

Não posicione o Spa sobre a abertura do dreno e não obstrua a abertura do dreno com objetos ou móveis. Não é recomendável colocação de grelha sobre a abertura do dreno.

4.2. EXPOSIÇÃO À LUZ SOLAR

A exposição da superfície descoberta do SPA à luz solar e à alta temperatura, durante longos períodos de tempo, podem causar danos permanentes. Esse tipo de dano não é coberto pela garantia.

Quando instalado em área externa e não estiver em uso, recomendamos manter o SPA permanentemente cheio de água e coberto por uma tampa, conforme capítulo a seguir.

4.3. TAMPA TÉRMICA DE COBERTURA

As tampas térmicas de cobertura Jacuzzi são fabricadas exclusivamente para SPAs Jacuzzi.

A tampa térmica ajuda a conservar a aparência de novo do seu Spa.

Protege equipamentos e acessórios e evita contaminação da água do tanque contra poeira e outros resíduos carregados pelo vento e água de chuva, além de detritos de pássaros e proliferação de insetos

IMPORTANTE:

Para modelos de SPAS aos quais este Manual se aplica, instalados em áreas externas, a tampa térmica de cobertura Jacuzzi deverá ser usada para proteção contra a ação de raios solares sobre o SPA.

Danos ao SPA e componentes, gerados por não utilização da cobertura não serão cobertos pela garantia do produto.

01 tampa térmica de cobertura acompanha o modelo (IMPORTADO) ao qual este Manual se aplica e também poderá ser adquirida avulsa em revendedores Jacuzzi próximos à sua localidade.

A tampa térmica de cobertura também é recomendada quando o SPA for instalado em regiões de clima frio e invernos rigorosos ou com ocorrência frequente de frentes frias.

Nestas regiões, quando o SPA não estiver em uso, uma vez mantendo-o com a tampa de fechamento, haverá menor perda de calor da água do tanque para o ambiente e, conseqüentemente, com a água mantida previamente aquecida desde a última utilização do SPA, o tempo para aquecimento da água ao utiliza-lo novamente poderá ser bem menor do que se a água estivesse completamente fria ou gelada.

INSTALAÇÃO:

- Coloque a tampa aberta sobre o Spa.
- Prenda as presilhas das cintas da tampa às travas ou fechos das cintas avulsas que acompanham a tampa
- Fixe as cintas avulsas ao fechamento lateral do SPA, por meio de parafusos auto-atarrachantes.
- Para retirar a tampa solte as presilhas dos fechos fixados na lateral do SPA.
- Para recolocar a tampa, coloque-a aberta sobre o SPA e prenda novamente as presilhas da tampa aos fechos fixados nas laterais do SPA.

4.3.1. ÁREAS INTERNAS

Em instalações internas, materiais e revestimentos resistentes à umidade devem ser utilizados, pois a umidade relativa do ar será elevada.

Um sistema de ventilação natural ou forçado deverá ser previsto no local, para manter condições adequadas de saúde e conforto, pela redução da umidade excessiva do ar e também para evitar danos aos materiais e objetos presentes no ambiente.

Para instalação sobre pisos prontos, recomendamos retirar revestimentos cerâmicos da área a ser coberta pela base do SPA, para evitar trincas devido ao peso do SPA.

A base onde o SPA ficará apoiado também deverá estar previamente nivelada.

Em caso de dúvida, consulte um profissional habilitado para instalação de um sistema de ventilação no local e para correção do nivelamento da superfície de apoio do SPA.

IMPORTANTE:

Se o SPA for instalado sobre laje, em pavimentos acima do térreo ou coberturas, consulte o engenheiro civil responsável da obra, manual do condomínio ou construtora, para certificar-se que a estrutura da laje está dimensionada para suportar a carga média sobre piso mencionada na tabela de características físicas.

PERIGO: Para melhorar a manutenção dos filtros e química da água, a ventilação adequada é recomendada para reduzir o risco de exposição a vírus e bactérias que podem estar presentes na água ou ar.

Seu SPA Jacuzzi® é equipado com os mais modernos, seguros e auto protegidos componentes. Mesmo assim, o SPA deve ser instalado adequadamente para garantir o uso confiável.

Um aterramento apropriado é extremamente importante. O SPA Jacuzzi® possui uma tomada localizada no quadro de comando dentro da porta do equipamento para permitir a ligação equipotencial entre o equipamento e qualquer elemento metálico (metal aterrado, tubulação, conduíte ou haste de aterramento) que estejam até 1,5m de distância do SPA.

Essa é uma das mais importantes garantias de segurança.

4.4. VENTILAÇÃO DOS COMPONENTES INTERNOS DO SPA:

IMPORTANTE:

Os equipamentos elétricos internos de todos os modelos de SPAS, requerem uma abertura **não menor** que 20 cm² de área para suprimento de ventilação.

Estas aberturas deverão estar localizadas no(s) painel(eis) que faz(em) o fechamento lateral do SPA, na direção da(s) motobomba(s).

Modelos de SPAS cobertos por este Manual, possuem fechamento lateral original de fábrica providos de aberturas para ventilação incorporadas ao produto, não necessitando portanto de execução de aberturas adicionais quando instalados.

Os painéis com estas aberturas deverão estar com a frente completamente livre de qualquer obstáculo que impeça a ventilação da parte inferior interna do SPA.

Em SPAS montados sob deck, deverão ser previstas aberturas ou frestas sobre o piso do deck com área maior que 30 cm².

Defeitos ou danos de qualquer natureza gerados por instalações que impedem suprimento de ar para a ventilação adequada de componentes internos do SPA, não terão despesas cobertas pela garantia do produto.

4.5. ÁREAS DE ACESSO

Todos os modelos de SPAS possuem tubulações e acessórios hidráulicos montados em seu espaço inferior, delimitado pela parede do tanque do SPA, face interna da borda, base e paredes ou painéis de fechamento externos.

Dependendo do modelo do SPA, além das tubulações e acessórios hidráulicos, componentes elétricos como quadro de comando, bomba de hidroterapia, aquecedor, cromoterapia, clearray e outros opcionais estão localizados na parte frontal (sob o painel de controle) ou em um dos cantos da parte frontal do SPA.

Observe a posição dos componentes internos do seu SPA e posicione-o no local de instalação de modo a haver espaço livre suficiente para se ter fácil acesso aos componentes internos durante a instalação e em caso de manutenção.

Recomenda-se para todos os modelos, reservar uma área de acesso livre com largura 0,5 m ao redor de todo o SPA sempre que possível, ou que seja previsto o maior trecho livre possível ao redor do SPA ou ainda, no mínimo uma área livre à frente da lateral de acesso do SPA deverá ser prevista para permitir acesso aos componentes internos do SPA.

IMPORTANTE:

Requisitos obrigatórios para SPAS instalados em decks:

1. Deck com piso totalmente removível ao redor de todo o SPA
2. Área de acesso livre com largura mínima 0,5 m ao redor de todo o SPA, estando este posicionado dentro do nicho abaixo do nível do piso do deck, para permitir entrada e movimentação de uma pessoa adulta para acesso e manutenção dos componentes do SPA

3. Aberturas com no mínimo 30 cm² no piso do deck para suprimento de ventilação ao SPA. Modelos com fechamento laterais originais de fábrica deverão ser instalados sem a tampa removível de fechamento frontal do gabinete do SPA (v. cap. a seguir)

4.5.1. ÁREA DE ACESSO E ENTRADA DE VENTILAÇÃO EM SPAS COM FECHAMENTO LATERAL DE FÁBRICA

Modelos com fechamento lateral original de fábrica, possuem tampa ou painel removível para acesso aos componentes internos e aberturas para entrada de ventilação, conforme figuras ilustrativas abaixo.

Deverá ser prevista área livre à frente da tampa removível com 0,5 m de largura, para fácil acesso aos componentes internos do SPA, conforme figura A.

A tampa removível é destacada seguindo os procedimentos abaixo.

- Segure um dos painéis de canto na parte inferior e puxe-o levemente para frente para desprende-lo do clip de fixação, então puxe para baixo para remover por completo. Figura B. Faça este mesmo procedimento para as demais cantoneiras. Nota: Quando remover o painel de canto, certifique-se de desconectar o cabo de alimentação do LED.
- Segure a parte inferior do painel frontal e suavemente levante para soltá-lo da montagem de topo, Figura C. Incline o painel e puxe-o para baixo para remove-lo. Nota: Cuidado ao remover o painel frontal, para não danificar o indicador de LED Jacuzzi.

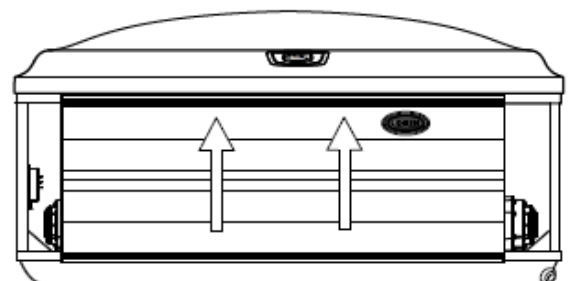
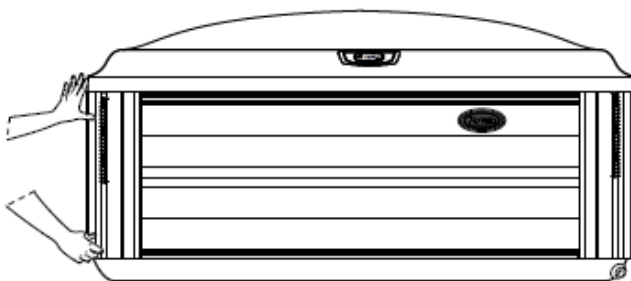
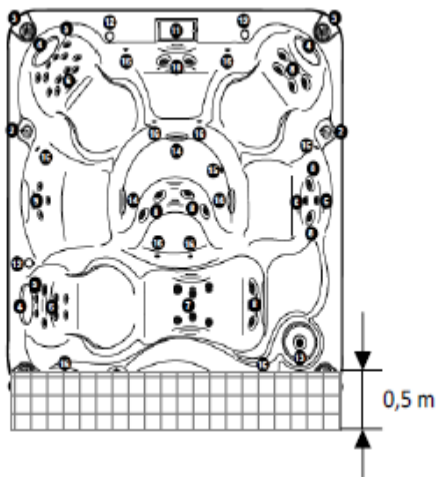

4.6 INSTALAÇÕES HIDRÁULICAS

4.6.1 LIGAÇÃO À REDE DE ABASTECIMENTO DE ÁGUA

IMPORTANTE :

Os modelos de SPA coberto por este Manual não é conectável à rede de abastecimento de água.

É abastecido manualmente com água à temperatura ambiente ou aquecida, suprida por uma mangueira de jardim não fornecida com o Spa conectada a um registro, torneira ou misturador do sistema de abastecimento existente no local de instalação.

4.6.2 LIGAÇÃO À REDE DE ESGOTO

- Um ralo próximo à área de acesso, deverá ser instalado para captação de água eventualmente derramada ao redor do SPA, mantendo o local em boas condições de higiene e limpeza e evitando escorregamentos.

- Para esvaziamento do SPA, caso não se queira utilizar o mesmo ralo acima mencionado, um sifão ou ralo adicional conectado à rede de esgoto também deverá ser previsto nesta instalação, localizado próximo à tubulação de drenagem do SPA.

- Outro ralo conectado à rede de águas pluviais deverá ser instalado nas proximidades do SPA, para captação de águas de chuva em ambientes externos.

O modelo coberto por este Manual não têm conexão permanente com a rede de esgoto. O esvaziamento do SPA deverá ser feito conforme instruções neste manual.

4.7 INSTALAÇÃO ELÉTRICA

IMPORTANTE:

SPAS de hidromassagem Jacuzzi são aparelhos eletrodomésticos estacionários com isolamento classe I, certificados conforme Portaria 371-INMETRO segundo as Normas ABNT NBR IEC 60335-1 e 60335-2-60.

Após instalados de forma fixa e estável deverão ser ligados a um circuito contendo dispositivos de interrupção de energia elétrica e proteção contra sobrecargas e choques elétricos, corretamente dimensionados segundo a Norma ABNT NBR 5410.

Posteriormente deverão ser conectados de forma permanente à rede elétrica e obrigatoriamente a um sistema de aterramento conforme ABNT NBR 5410 ou ao cabo de aterramento instalado junto ao padrão de entrada de energia elétrica do domicílio, aprovado pela concessionária de distribuição de energia elétrica de sua localidade.

Mantenha desligados disjuntores e outros dispositivos de interrupção de energia elétrica das instalações do local ou cômodo onde está localizado o SPA durante todo o processo de instalação elétrica.

Religue-os somente após a conclusão da instalação.

Adquira em casas especializadas em material elétrico e de marcas tradicionais no mercado: fios, dispositivos de interrupção de energia elétrica e proteção contra sobrecargas e choques elétricos, caixas de passagem, eletrodutos, painéis de disjuntores e outros acessórios mencionados neste manual ou necessários à sua instalação.

É obrigatório que estes materiais e equipamentos estejam em conformidade com normas técnicas, certificações e legislação vigentes.

Em caso de dúvida, certifique-se junto ao seu revendedor de material elétrico se os produtos que você estiver adquirindo atendem às exigências acima mencionadas.

A instalação elétrica e aterramento do produto devem ser realizadas por profissional qualificado contratado pelo cliente e deverão estar em conformidade com a Norma ABNT NBR 5410 e legislação vigente.

4.7.1 REDE ELÉTRICA E ATERRAMENTO

ATENÇÃO: O SPA é disponível exclusivamente para a tensão de 220 V e frequência 60Hz. Uma rede elétrica com 2 fios seção transversal 10 mm² para ligação à rede 220 V~60 Hz + 1 fio-terra, todos com comprimento suficiente desde o quadro geral de distribuição até o quadro de comando do Spa, deverá ser prevista exclusivamente para ligação do Spa, ou seja, nenhum outro circuito ou equipamento deverá estar conectado à esta fiação além do Spa.

A rede 220 V exclusiva para o Spa, deverá estar conectada aos seguintes dispositivos de proteção, conectados na rede elétrica principal ou ligados após a chave geral e instalados dentro do quadro geral de distribuição ou dentro de quadro anexo com tampa, exclusivo para ligação do Spa:

Configuração Elétrica do Spa	Modelo	Potência Total do SPA	Disjuntor Bipolar	DR Bipolar para corrente diferencial-residual max. 30 mA
220 V ac / 40 A	J 475	6.800 W	40 A	Corrente de passagem mín. 40 A

IMPORTANTE:

O fio-terra disponível no quadro de entrada da rede elétrica externa passando pelo quadro de comando interno ou proveniente de outro sistema de aterramento deverá ser conectado ao bloco de aterramento do SPA, obrigatoriamente em conformidade com a norma ABNT NBR 5410. Não utilize interruptores, disjuntores ou qualquer outro dispositivo de proteção ou interrupção conectado ao fio-terra.

O cliente deverá contratar um profissional habilitado para providenciar a instalação de um sistema de aterramento, caso não possua, ou se houver dúvida quanto ao sistema de aterramento existente em sua instalação.

Uma chave seccionadora bipolar, deverá ser instalada antes da ligação da fiação da rede elétrica 220 V com os conectores de alimentação do SPA, no mesmo ambiente onde o SPA está instalado, dentro do volume 3 conforme figura a seguir e distante 1,5 m min. da lateral do SPA, para interrupção de fornecimento de energia elétrica, conforme prescreve a Norma ABNT NBR NM 60335-1.

A chave poderá ser substituída por um contator, instalado por profissional qualificado, com capacidade de acordo com a configuração do Spa (conforme tabela anterior), acionado por um interruptor simples, instalado no mesmo ambiente onde o SPA está instalado, dentro do volume 3 conforme figura a seguir e distante 1,5 m min. da lateral do SPA, dimensionado e conectado ao contator de acordo com instruções do fabricante.

IMPORTANTE :

Esta chave também poderá ser suprimida da instalação conforme ABNT NBR 5410 desde que a instalação seja provida com quadro de comando auxiliar instalado no mesmo ambiente onde o SPA está instalado, dentro do volume 3 conforme figura a seguir e distante 0,6 m min. da lateral do SPA, contendo o disjuntor e Interruptor DR mencionados na tabela anterior (distância recomendável: 1,5 m a partir da lateral do SPA).

Este quadro de comando auxiliar deverá oferecer proteção contra acesso acidental a partes energizadas e contra umidade. Deverá ser provido com tampa de proteção para acesso direto somente aos comandos de liga e desliga, devidamente isolados de partes energizadas.

Figura Ilustrativa
(Vista Superior)

Classificação e
dimensões dos
volumes do local de
instalação



Figura Ilustrativa
(Vista Lateral)

Classificação e
dimensões dos
volumes do local de
instalação

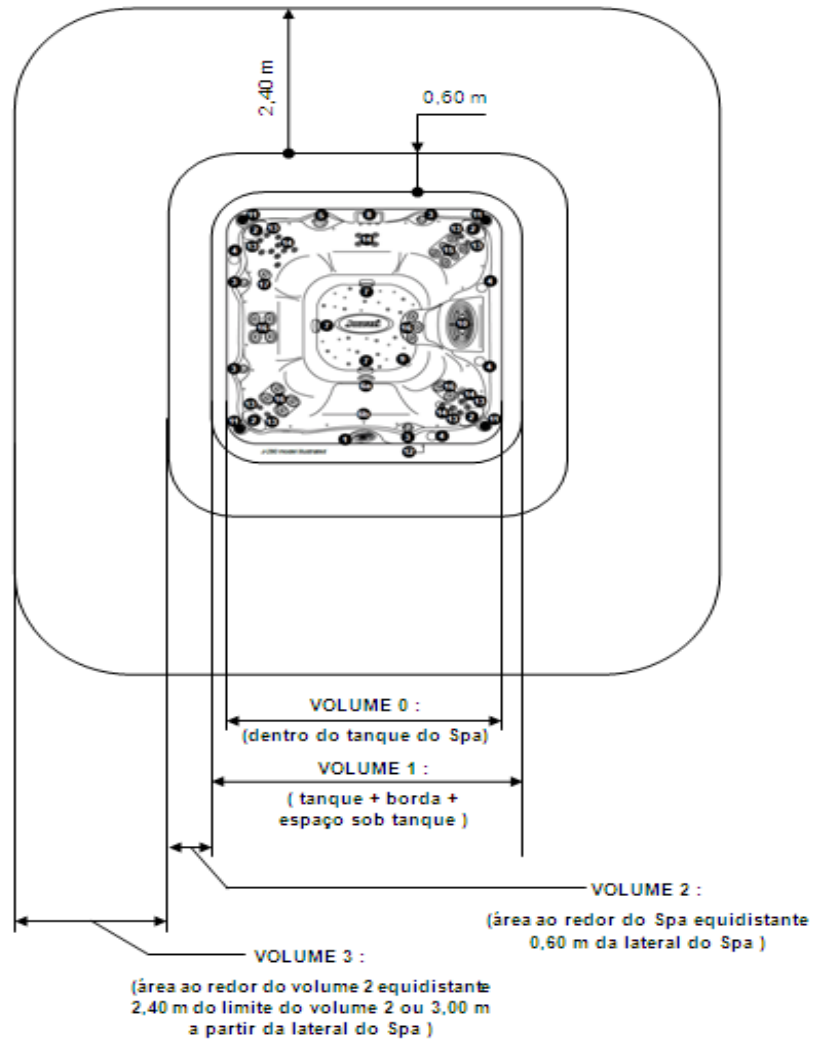
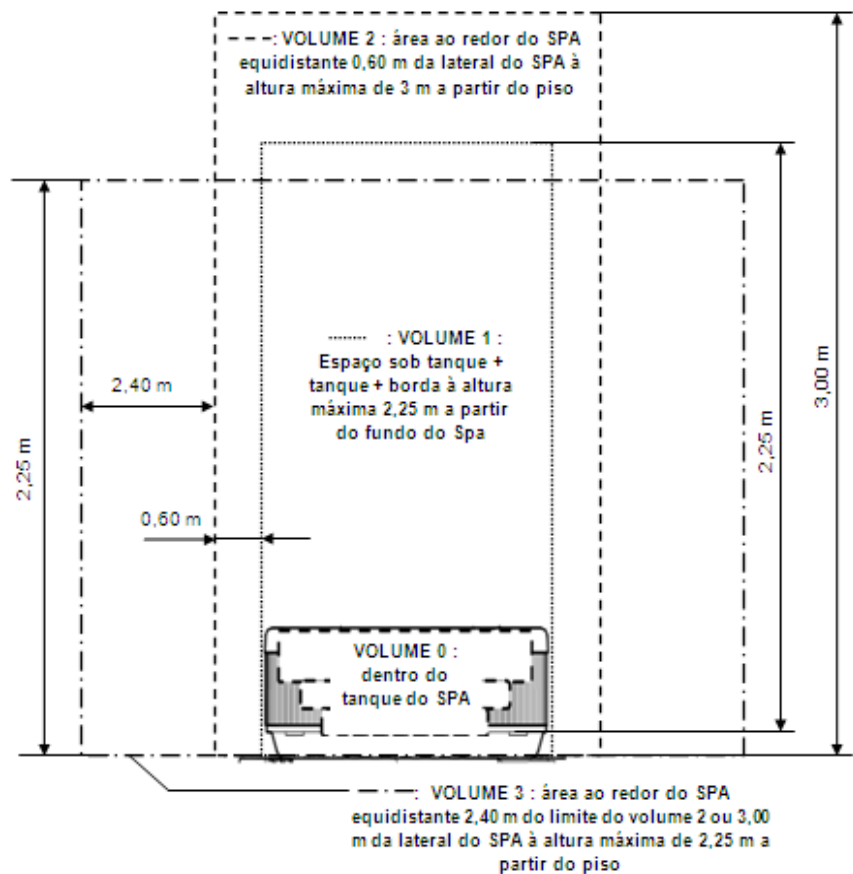

A sequência de ligação de dispositivos para conexão do SPA à rede de suprimento de energia elétrica 220 V deverá obedecer a seguinte ordem:

- Fiação proveniente da rede elétrica externa
 - Quadro de entrada externo aprovado pela concessionária de energia elétrica local
 - Fio terra proveniente do sistema de aterramento junto ao quadro de entrada externo + fios fase provenientes do quadro de entrada externo dimensionados de acordo com a carga total do domicílio
 - Quadro de comando interno com chave geral dimensionada de acordo com a carga total do domicílio
 - Rede elétrica interna seção transversal 10 mm² + fio-terra com mesma seção transversal do fio-terra proveniente do sistema de aterramento, exclusiva para a conexão do SPA com comprimento suficiente do quadro geral interno do domicílio à conexão de ligação com cordão de alimentação do SPA
- Obs.: As mesmas seções transversais mencionadas anteriormente deverão ser mantidas no restante da fiação até a ligação no SPA
- Quadro de comando auxiliar exclusivo para o SPA, instalado no volume 3 conforme figuras anteriores, contendo os seguintes dispositivos interligados:
 - Disjuntor bipolar conforme configuração aplicada ao modelo do SPA
 - Interruptor Diferencial-Residual (“DR”) bipolar com I_{fuga} máx. 30 mA, conforme configuração aplicada ao modelo do SPA
 - Chave seccionadora bipolar dimensionada conforme configuração aplicada ao modelo do SPA (opcional quando o quadro de comando auxiliar estiver instalado no Volume 3, no mesmo cômodo onde está o SPA e distante 1,5 m min. da lateral do SPA)
 - Fiação para ligação do SPA conectada ao interruptor DR bipolar ou chave seccionadora bipolar + Fio terra com comprimento suficiente até a ligação do SPA
 - Conexões de Entrada no quadro de comando do SPA.

Figura Ilustrativa:

Esquema de ligação do SPA à rede elétrica 220 V e ao fio-terra proveniente de um sistema de aterramento conforme Norma ABNT NBR 5410 ou aprovado pela distribuidora de energia elétrica quando da ligação da rede elétrica pública ao quadro-padrão de entrada do domicílio

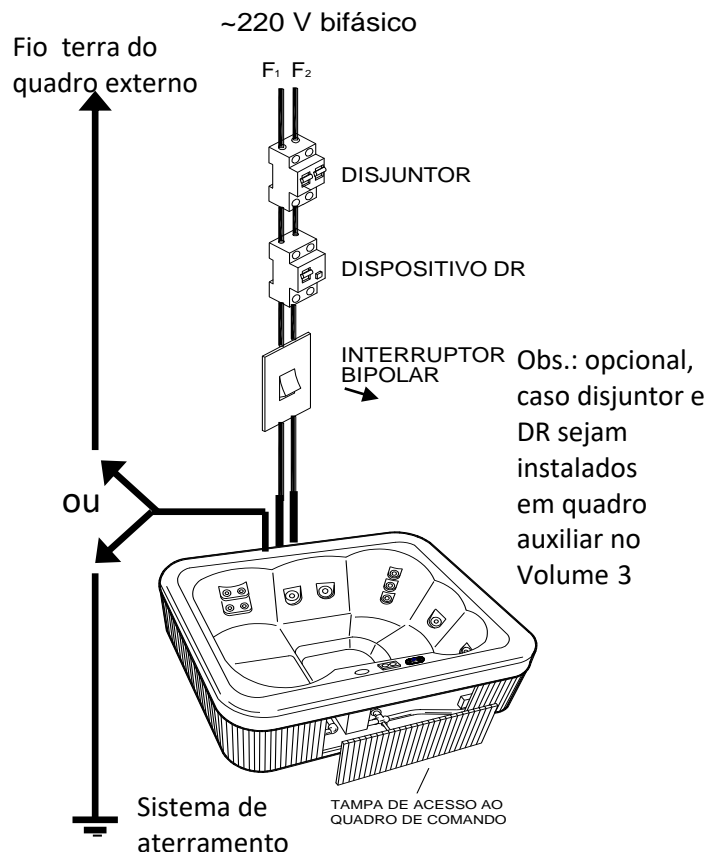

IMPORTANTE:

Junções soldadas ou emendas com fios torcidos em qualquer local da rede de alimentação do SPA não são permitidas.

Os eletrodutos por onde serão passados os condutores deverão estar em boas condições, livres de deformações, quebras, umidade e bem vedados em junções e caixas de passagem ao longo do percurso entre quadros de entrada e quadros de comando interno até a ligação com o SPA

CUIDADO:

Os aparelhos de iluminação não podem estar localizados sobre o SPA a menos de 2,25 m de altura e nem dentro de uma área circundante a menos de 60 cm do SPA.

Interruptores, tomadas, outras luminárias, quadros de comando e caixas de passagem devem ser instalados somente a partir do volume 3 no local de instalação do SPA, com ramais de fiação elétrica protegidos por dispositivo DR de alta sensibilidade.

Outros aparelhos elétricos como televisores, rádios, telefones, etc, não devem ser utilizados a menos de 1,5 m do Spa.

4.7.2. CONEXÃO DO SPA À REDE ELÉTRICA E SISTEMA DE ATERRAMENTO**IMPORTANTE:**

O modelo onde este manual é aplicado não possui cordão de alimentação.

Os fios da rede elétrica 220 V (2 fases) + fio-terra, são ligados diretamente às conexões de entrada do quadro de comando do SPA.

A LIGAÇÃO DO SPA À REDE DE SUPRIMENTO DE ENERGIA ELÉTRICA E SISTEMA DE ATERRAMENTO CONTENDO DISPOSITIVOS DE INTERRUPTÃO, PROTEÇÃO E SEGURANÇA PREVIAMENTE INSTALADOS, DE ACORDO COM A CONFIGURAÇÃO DEFINIDA NO CAPÍTULO ANTERIOR

E

A SUBSTITUIÇÃO DE CORDÕES DE ALIMENTAÇÃO ELÉTRICA, CHICOTES DE LIGAÇÃO DE COMPONENTES E QUALQUER OUTRO COMPONENTE ELÉTRICO INTERNO DO SPA, QUE APRESENTE QUALQUER TIPO DE DANO, DEVERÃO SER OBRIGATORIAMENTE REALIZADAS POR UM ASSISTENTE TÉCNICO AUTORIZADO DA JACUZZI DO BRASIL IND. E COM. LTDA OU AGENTE AUTORIZADO OU PESSOA QUALIFICADA, A FIM DE EVITAR RISCOS.

Para acessar os blocos de terminais de conexão à rede de abastecimento elétrico, remova o painel frontal para se ter acesso ao quadro de comando interno do SPA.

Remova os parafusos da tampa do quadro de comando e a tampa (figura A/B).

Passa os fios da rede e fio terra através do furo existente na lateral do quadro de comando, na direção dos blocos de terminais. Conecte as pontas decapadas dos fios da rede 220 V no bloco de terminais e a ponta decapada do fio terra no bloco de aterramento.

Os fios não devem ter suas pontas decapadas estanhadas e devem estar bem presos e seguros às conexões, ou podem resultar em mau-contato e danos ao circuito interno do Spa.

Instale a tampa do quadro de comando e reinstale os painéis do gabinete lateral.

As figuras ilustrativas a seguir identificam os componentes internos e mostram sua posição na parte interna inferior dos modelos de SPAS cobertos por este Manual:

- 1- Pro Touch™ Painel de controle
- 2- Pro Touch™ Caixa de controle
- 3- Aquecedor
- 4- Bomba de filtragem/circulação
- 5- Motobomba
- 6- Motobomba
- 7- CLEARRAY® Sistema de purificação de água.
- 8- Reator eletrônico (Para o sistema CLEARRAY)
- 9- Drenagem
- 10- Plugs de drenagem da bomba
- 11- Entrada de fornecimento de energia
- 12- Válvula de drenagem do SPA.
- 13- BLUEWAVE® 2.0 Stereo sem fio (Opcional)
- 14- Módulo de Sistema de Monitoramento Remoto (Opcional)
- 15- Sistema SmartTub
- 16- Unidade DCU luzes de LED



Figura A

OBS.: A posição dos equipamentos e quantidade (como bombas, sistema de clearray, som, drenagem, aquecedor etc.) poderá variar conforme o modelo

Figura B – 60Hz

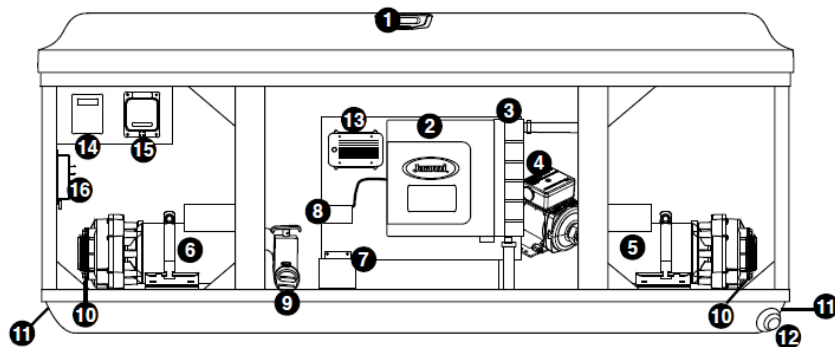
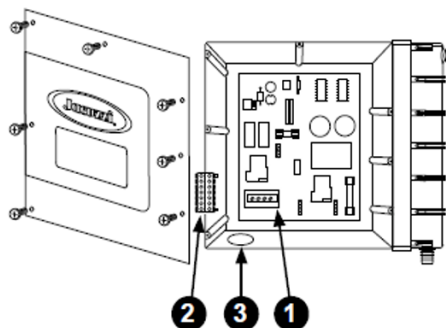

- 1 – Terminal principal
- 2 – Terminal de aterramento
- 3 – Entrada de cabos de energia

Figura C – 60Hz

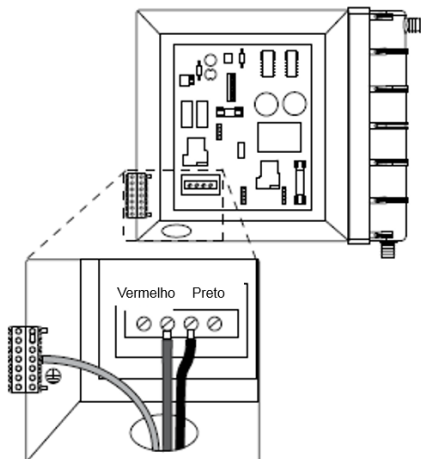

IMPORTANTE PARA A SUA SEGURANÇA :

Carcças e coberturas metálicas de componentes elétricos do SPA, deverão estar conectados a um condutor equipotencial proveniente de sistema de aterramento do local da instalação (ligação equipotencial) independente do sistema de aterramento do quadro de distribuição elétrica do domicílio onde será instalado o SPA, em conformidade com a norma ABNT NBR 5410.

Dependendo do ano / modelo do SPA, o terminal de ligação do cabo equipotencial externo poderá ser localizado na lateral do quadro de comando instalado no compartimento inferior do SPA, conforme figura ilustrativa acima ou em outro local, identificado com o símbolo ⏚

4.8 DIAGRAMAS ELÉTRICOS

Esquema elétrico do modelo doméstico J475 60Hz

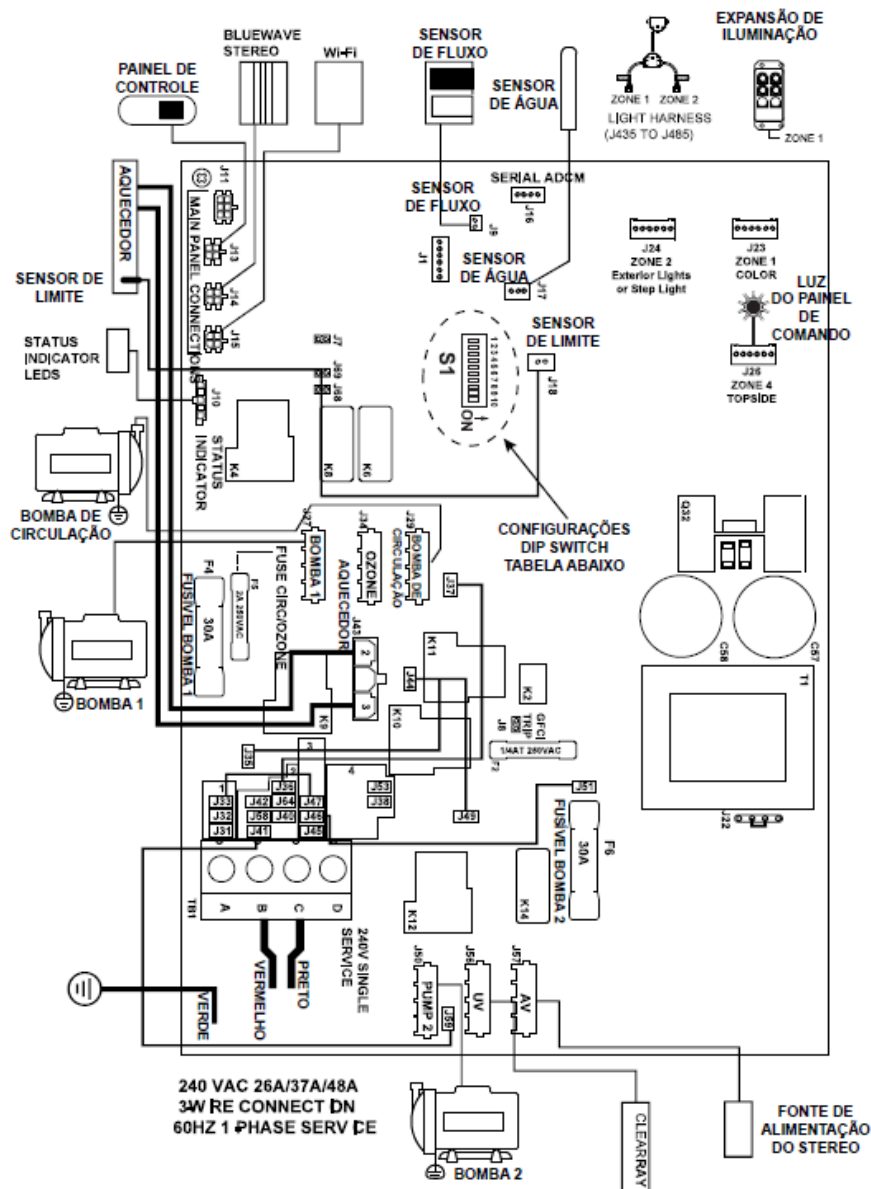

DIP SWITCH - Configuração do interruptor					
LIMITE DE AMPERAGEM					
32A		40A		48A	
40A BRKR		50A BRKR		60A BRKR	
◀	3		3	▶	3
◀	4	◀	4		4
◀	5	◀	5	◀	5

JUMPER REQUERIDO	
DE	PARA
J37	J36 - AREA 2
J51	J46 - AREA 3
J59	J41 - AREA 2
J33-AREA 1	J47 - AREA 3
J44	J49 + J35

Configurações do interruptor (DIP SWITCH) de fábrica mostradas abaixo		
POSIÇÃO DESLIGADA	S1 SWITCH	POSIÇÃO LIGADA
DESLIGADO	◀ 1	N/A
DESLIGADO	◀ 2	N/A
Ver Quadro Amperagem	3 ▶	Ver Quadro Amperagem
Ver Quadro Amperagem	◀ 4	Ver Quadro Amperagem
Ver Quadro Amperagem	◀ 5	Ver Quadro Amperagem
DESLIGADO	◀ 6	N/A
DESLIGADO	◀ 7	LIGADO
DESLIGADO	◀ 8	N/A
DESLIGADO	◀ 9	N/A
DESLIGADO	◀ 10	N/A



ATENÇÃO: LEIA O MANUAL DE INSTRUÇÕES ANTES DE ACESSAR ESTE QUADRO



IMPORTANTE PARA SEGURANÇA – RISCO DE CHOQUE ELÉTRICO

Antes de acessar qualquer fiação, circuito ou componente instalado nesta parte interna do fechamento lateral do SPA, certifique-se de que o produto esteja completamente desligado da rede de energia elétrica.

Menu Inicial



O Menu Inicial, Figura abaixo, fornece acesso às funções do spa e sua programação. Sua operação é simples, através do painel de controle interativo. Caso o painel permaneça inativo por 5 minutos, o visor de LCD irá entrar em modo *standby*. Para reativar o visor, apenas toque na tela do visor.

A. Botões de controle do Menu Inicial

Quando uma função está ativada, o botão correspondente apresentará um brilho interno azulado.



= **Controle de temperatura:** Permite o ajuste da temperatura do spa:

- A temperatura aumenta ao apertar  em acréscimos de 1°.
- A temperatura diminui ao apertar  em acréscimos de 1°.

Obs.: A faixa de temperatura do spa é de 18,33 a 40°C.



= **Botão Jato:** Toque para acessar o menu que opera a bomba de jatos



= **Botão Iluminação:** Toque para acessar o menu que opera as opções de iluminação



= **Botão CLEARARRAY :** Toque para ativar a função CLEARARRAY



= **Botão Configurações:** Toque para acessar os menus de programação e configuração



= **Botão Música:** Toque para acessar o menu que opera o sistema e as configurações de áudio

Obs.: Caso o spa não tenha a opção de sistema de som, este botão não estará presente no painel de controle.



= **Ícone de indicação de erro:** É exibido quando ocorre uma mensagem de erro que precisa ser resolvida. O ícone também aparecerá na leitura de temperatura, como lembrete. Toque para visualizar a condição que precisa ser tratada.



= **Botão Inverter:** Toque para inverter a imagem de visualização.



= **Ícone de aquecedor LIGADO:** É exibido quando o aquecedor está ligado.



= **Botão de Bloqueio:** É exibido quando um dos modos de bloqueio está ativado,



= **Ícone Wi-Fi** : É exibido quando a função de Wi-Fi está ligada :

6:45p

= **Indicador de horário**: O horário sempre será exibido quando o Menu Inicial estiver no visor. A aparência dependerá se o relógio foi configurado para indicação de 12 ou 24 horas. A configuração padrão é de 12 horas.

Obs.: O horário NÃO é ajustado automaticamente para horário de verão, portanto precisa ser ajustado manualmente.

5. Instruções de operação

5.1. Painel de controle ProTouch™

Seu spa Jacuzzi é equipado com um painel de controle ProTouch; seletores de massagem, e botões de controle de ar localizados na borda superior do spa. Estes controles lhe permitem operar muitas das funções especiais de seu spa Jacuzzi.

5.1.1. Ativando as bombas de jatos

A partir do Menu Inicial, (Figura 5.1a), toque em  para acessar o Submenu JETS (Bomba de Jatos). O painel exibirá o Submenu JETS (Bomba de Jatos) (Figura 5.1b). **Obs.:** Uma vez que você acessar este submenu, todas as bombas serão ativadas. Você pode desligar a bomba de jatos ao tocar no botão de bomba de jatos.



Figura 5.1a



Figura 5.1b

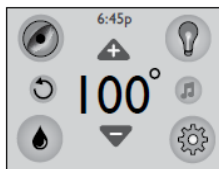

= **Botão da bomba de jatos 1**

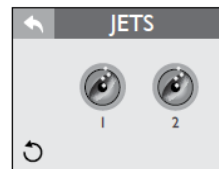

= **Botão da bomba de jatos 2 (caso aplicável)**



= **Botão Retornar:** Toque para retornar ao menu anterior.



= **Botão Inverter:** Toque para inverter a imagem de visualização.

1. Toque no botão de jatos 1 para ligar e desligar a bomba.
2. Toque no botão de jatos 2 para ligar e desligar a bomba.
3. Quando uma bomba de jato está ligada, o botão apresentará um brilho interno azulado.





ÍCONE DE
JATO
LIGADO



ÍCONE DE
JATO
DESLIGADO

Obs.: Desligamento automático – em qualquer momento que a bomba seja ligada manualmente, ela será automaticamente desligada após 20 minutos. Se você desejar neste momento uma operação mais prolongada dos jatos, você simplesmente precisa ligar novamente a bomba.

5.1.2. Menu LIGHTS (Iluminação)

A partir do Menu Inicial (Figura 5.1.2a), toque em  para entrar nos submenus de Iluminação. A tela do visor LCD mostrará o Submenu LIGHTS (Iluminação) (Figura 5.1.2b). A partir deste menu você poderá controlar a iluminação da banheira aquecida. Quando você tocar em  para entrar no submenu, as luzes serão ativadas, caso já não estejam em um modo de mistura de cores. As configurações padrão são o nível de brilho em 0 e a configuração de velocidade também em 0.











Obs.: As luzes são desligadas automaticamente após 2 horas. Elas podem ser reativadas caso necessário.



Figura 5.1.2a



Figura 5.1.2b

-  = **Botão Aumentar o Brilho:** Toque para aumentar a intensidade das luzes a um nível máximo de 5. Os níveis de intensidade são: 5 = 100%, 4 = 80%, 3 = 60%, 2 = 40% e 1 = 20%, 0 = 0%.
-  = **Botão Diminuir o Brilho:** Toque para diminuir a intensidade das luzes até a um nível mínimo de 0.
-  = **Indicador de intensidade:** Indica o nível atual de intensidade das luzes através do número de barras preenchidas. Isto funcionará apenas com a opção de cor sólida. Caso o modo de mistura de cores esteja ligado, a o ícone da lâmpada ficara acinzentado. A faixa de indicação vai de 0 a 5.
-  = **Botão Controle de Velocidade (Aumentar):** Toque para aumentar a velocidade de mistura das cores, até uma velocidade máxima de 5. As configurações de velocidade são: 5 = a cada 5 segundos, 4 = a cada 10 segundos, 3 = a cada 15 segundos, 2 = a cada 30 segundos e 1 = a cada 60 segundos.
-  = **Botão Controle de Velocidade (Diminuir):** Toque para diminuir a velocidade de mistura das cores, até uma velocidade mínima de 0.
- Speed: 1** = **Ícone de seletor de velocidade:** Toque em  ou  para selecionar a velocidade de mistura para as cores das luzes.
-  = **Seletor de cores:** Toque em uma cor para escolhê-la.
-  = **Botão Retornar:** Toque para retornar ao menu anterior.
-  = **Botão Inverter:** Toque para inverter a imagem de visualização.
-  = **Iluminação Externa:** Toque uma vez para acender as luzes em alta intensidade. Toque novamente para alterar para baixa intensidade. Toque novamente para desligar as luzes. Branco é a única opção. As luzes tem um período de tempo limite de 8 horas.

5.1.3. Menu "MUSIC" (Música)

Modelos equipados com o sistema de som opcional oferecem uma experiência de spa ainda mais envolvente. O Sistema de Som Wireless BLUEWAVE 2.0 trabalha com a maioria dos dispositivos wireless Bluetooth. Um dispositivo auxiliar pode ser conectado, através de um cabo com plugue de 3,5 mm, localizado atrás do painel do armário frontal, caso um dispositivo Bluetooth esteja disponível. Estes modelos também incluem quatro alto-falantes de alta fidelidade projetados para o spa, para

uma qualidade de som e durabilidade sem precedentes, e um subwoofer ativo integrado para uma qualidade de sons graves excelente.

Obs.: Caso o spa não tenha a opção de sistema de som, este botão não estará presente no painel de controle.

Para acessar o Menu "MUSIC" (Música), toque em , Figura 5.1.3a. O visor exibirá então a Figura 5.1.3b. Uma vez que você já acessou o Menu "MUSIC" (Música), toque no botão liga/desliga para ligar o sistema de som. Seu dispositivo, seja ele eletrônico, Bluetooth ou auxiliar, que estiver conectado, fornecerá as músicas a serem tocadas pelo sistema.















 **CUIDADO: RISCO DE CHOQUE ELÉTRICO E DANOS AO EQUIPAMENTO!** Nunca instale ou remova dispositivos elétricos enquanto suas mãos estiverem molhadas ou enquanto você estiver sentado, parcialmente ou completamente imerso no spa!



Figura 5.1.3a



Figura 5.1.3b

-  = **Botão Liga/Desliga:** Toque para ligar e desligar o sistema de som.
-  = **Configurações de Bluetooth:** Toque para utilizar seu dispositivo Bluetooth com o sistema de som. Esta é a configuração padrão.
-  = **Configurações auxiliares:** Toque para utilizar seu dispositivo auxiliar com o sistema de som.
-  = **Aumentar volume:** Toque para aumentar o volume. A faixa vai de 0 a 30, em acréscimos de 1.
-  = **Diminuir volume:** Toque para diminuir o volume. A faixa vai de 0 a 30, em acréscimos de 1.
-  = **Avançar:** Toque para avançar através das faixas.
-  = **Voltar:** Toque para voltar através das faixas.
-  = **Pausar/Tocar:** Toque para pausar e tocar as faixas.
-  = **Faixa do Artista:** Aqui serão exibidas as informações do artista e faixa, caso disponíveis. Caso a informação não esteja disponível, esta seção permanecerá em branco. Caso a informação fornecida seja muito longa, o número máximo de caracteres será exibido, seguido por pontos ("...").
-  = **Configurações de áudio:** Toque para acessar o submenu de áudio.
-  = **Volume:** Exibe o nível atual de volume, de 0 a 30.
-  = **Retornar:** Toque para retornar ao menu anterior.
-  = **Inverter:** Toque para inverter a imagem de visualização.

5.1.4. Conectando o Sistema BLUEWAVE® com seu dispositivo Bluetooth.

“Este equipamento não tem direito à proteção contra interferência prejudicial e não pode causar interferência em sistemas devidamente autorizados”

Para fazer uma conexão entre o Sistema de Áudio Wireless BLUEWAVE e seu dispositivo Bluetooth®, siga as etapas descritas abaixo.

Obs.: O ícone BT não pode ser selecionado manualmente, a menos que uma conexão Bluetooth seja estabelecida com seu dispositivo. Se você passar por um problema de conexão com seu dispositivo Bluetooth, certifique-se de que a antena de Bluetooth está conectada e instalada no ponto mais alto do compartimento de equipamentos.

1. Toque no ícone de música na tela do painel de controle, em seguida toque no botão liga/desliga, localizado no canto superior direito, para ligar o sistema de som.
2. Em seu dispositivo Bluetooth, certifique-se de que a função de Bluetooth está LIGADA.
3. Siga as instruções de pareamento de seu dispositivo de Bluetooth e conecte-o ao dispositivo “BLUEWAVE” que aparece em sua tela.
4. Uma vez que a conexão for estabelecida, o ícone “BT” do Bluetooth será exibido com destaque na tela, confirmando a conexão.
5. Caso você seja solicitado por uma senha, insira a senha “0000” e faça a conexão.
6. Se o processo de pareamento for bem-sucedido, seu dispositivo Bluetooth será indicado como “Connected” (conectado), ao lado de “BLUEWAVE”. O ícone do Bluetooth será exibido com destaque na tela.

5.1.5. Menu de Configurações de Áudio

Para entrar no Menu de Configurações de Áudio, toque em > no submenu “MUSIC” (Música), Figura 5.1.5a. O visor exibirá então a Figura 5.1.5b. O Menu de Configurações de Áudio oferece uma experiência detalhada de áudio, fornecendo o acesso a configurações customizadas ou predefinições (*presets*) para sons graves e agudos.



Figura 5.1.5a



Figura 5.1.5b

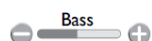

= **Ajuste de graves:** Deslize de um lado para o outro para ajustar a faixa de sons graves, de -5 para 5. Esta função pode ser utilizada para criar um som customizado.

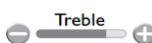

= **Ajuste de agudos:** Deslize de um lado para o outro para ajustar a faixa de sons graves, de -5 para 5. Esta função pode ser utilizada para criar um som customizado.



= **Predefinição Rock:** Toque para ativar uma configuração de áudio para música “Rock”. Esta configuração possui uma predefinição de 1 para sons graves e 3 para sons agudos. Quando não estiver em uso, ficará acinzentada; caso esteja em uso, o botão será destacado, Figura 5.1.5b.



= **Predefinição Pop:** Toque para ativar uma configuração de áudio para música “Pop”. Esta configuração possui uma predefinição de -1 para sons graves e -2 para sons agudos. Quando não estiver em uso, ficará acinzentada; caso esteja em uso, o botão será destacado, Figura 5.1.5b.



= **Predefinição Clássico:** Toque para ativar uma configuração de áudio para música “Clássica”. Esta configuração possui uma predefinição de 1 para sons graves e 1 para sons agudos. Quando não estiver em uso, ficará acinzentada; caso esteja em uso, o botão será destacado, Figura 5.1.5b.



= **Botão Retornar:** Toque para retornar ao menu anterior.



= **Botão Inverter:** Toque para inverter a imagem de visualização.

5.1.6. Função CLEARRAY

A função CLEARRAY ativa o sistema de purificação da água por um período de 1 hora. Toque em  para ligar o sistema. Durante este período, a bomba de circulação e a unidade CLEARRAY estarão ligadas. O botão apresentará um brilho interno azulado quando esta função estiver ligada.

Obs.: Quando o sistema CLEARRAY estiver ligado devido a uma configuração de purificação programada ou agendada, esta função não poderá ser desligada.

5.1.7. Ajuste de vazão do jato

A vazão de água de determinados jatos em seu spa pode ser aumentada ou diminuída, ao girar a peça frontal do jato.

Obs.: Sempre mantenha no mínimo 6 jatos abertos em todos os momentos.



5.1.8. Ajuste dos jatos PowerPro™ MX2

Posicione o bico do jato PowerPro™ MX2 no ângulo desejado. Gire o bico no sentido horário para reduzir o volume de vazão do jato, ou gire no sentido anti-horário para aumentar o volume de vazão.

Obs.: Sempre mantenha no mínimo 6 jatos abertos em todos os momentos.



5.1.9. Ajuste dos jatos RX

Gire o bico no sentido horário para reduzir ou fechar o fluxo de água. Gire no sentido anti-horário para abrir ou aumentar o fluxo de água.

Obs.: Sempre mantenha no mínimo 6 jatos abertos em todos os momentos.



5.1.10 Controle de queda d'água WaterColour™

Gire a válvula de controle de queda d'água no sentido anti-horário para aumentar o fluxo de água. Gire a válvula de controle no sentido horário para reduzir ou fechar o fluxo da queda d'água.

Obs.: Quando a queda d'água estiver na posição OFF, um pouco de água ainda assim poderá fluir. Isto é considerado normal.



5.1.11 Controles de ar

Alguns sistemas de jato têm seu próprio controle de ar. Cada controle introduz ar nas linhas de água, que alimentam o respectivo grupo específico de jatos. Simplesmente gire qualquer controle de ar no sentido horário para abrir ou gire no sentido anti-horário para fechar.

Para minimizar a perda de calor, todos os controles de ar deverão ser fechados quando o spa não estiver em uso.

Obs.: Alguns jatos poderão aspirar ar, mesmo quando estiverem fechados. Isto é considerado normal.

5.1.12 Selecionando a ação de massagem desejada



Seu spa Jacuzzi é equipado de forma a lhe permitir customizar a ação de massagem de sua escolha. Cada modelo incorpora um seletor de massagem que permite que você ajuste sob medida a massagem e desempenho, transferindo água por entre vários sistemas de jatos.

Para tanto, apenas gire o seletor de massagem para a posição A (Combinação), B ou C, para encaminhar a pressão de água aos vários grupos de jatos.

Obs.: A(s) válvula(s) do seletor de massagem é(são) projetada(s) para operar nas posições A (Combo), B e C para um desempenho otimizado.

É considerado normal que os níveis de som na válvula variem entre as posições, devido às grandes quantidades de água que fluem através da válvula. Para obter os melhores benefícios de filtração, deixe a válvula na posição A quando o spa estiver coberto. Selecione a posição B ou C para um desempenho máximo dos jatos durante o uso do spa.

5.1.13 Luz indicadora



A luz indicadora localizada no painel do armário frontal do spa é um sistema de detecção prévio que irá lhe notificar quando o spa necessita de atenção imediata. Uma luz sólida branca indica que todas as operações estão normais. Uma luz sólida vermelha indica que atenção imediata é necessária para liberar ou corrigir um código de erro. Para obter uma explicação detalhada, consulte a página 51. Sempre insista na obtenção de peças de reposição genuínas Jacuzzi.

5.1.14 Luzes externas

As luzes externas estão localizadas nos cantos do fechamento do Spa. As luzes são acionadas pelo menu Light. Apenas a cor branca está disponível. As luzes piscam quando acionadas pela primeira vez, para indicar conexão. As luzes funcionam constantemente por um período de 8 horas.

5.1.15 Sistema SmartTub

Os avanços tecnológicos permitiram o desenvolvimento de um sistema inteligente para o seu Spa. O sistema SmartTub trabalha com um dispositivo celular. As vantagens desse sistema são:

- Possui uma conexão de internet mais estável. Consome menos dados do que uma típica chamada de voz. O sistema permite atualizações de firmware via celular.
- Manutenção pode ser feita facilmente através de mensagens enviadas para o seu celular
- Mensagens de alerta são enviadas para o seu celular quando alguma atenção especial for necessária.

A. Processos de Pareamento

1. **Faça o download do aplicativo SmartTub™ pelo Google Play store ou Apple App store.**
2. **Abra o app e crie uma conta.**
3. **Localize o adesivo SmartTub™ ao lado do painel do Spa. Você pode scanear o QR code com o aplicativo ou introduzir o número de série localizado abaixo do QR code.**
4. **Após parear e inserir o número de série no SmartTub™, o app irá carregar e conectar-se a internet.**
5. **Siga as instruções do app para usufruir dos benefícios do SmartTub.**

B. Indicadores de luz

Existem leds indicadores no controlador do SmartTub que mostram o status do sistema

1. Cloud:

- **Luz azul ligada – conectado à nuvem**
- **Luz azul desligada – desconectada à nuvem**

2. Spa:
 - Luz azul ligada – conectado ao Spa
 - Luz azul desligada – desconectado ao Spa
3. Status:
 - Luz ciano – piscando em baixa frequência indica que o status está OK
 - Luz ciano – piscando em alta frequência indica que o sistema está completando a conexão à nuvem.
 - Luz verde - piscando em alta frequência indica que o sistema está esperando por uma conexão à torre do celular.
 - Luz azul escuro – piscando indica erro
4. Cell signal strength:
 - 3 LED azuis indicam que o sinal do celular está forte.

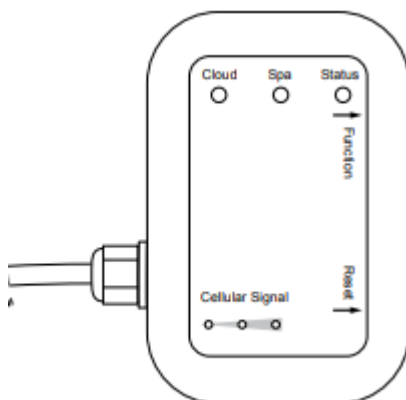

C. Reiniciar o controlador do SmartTub

Caso o controlador do SmartTub precise ser reiniciado, posicione um ímã sob a etiqueta de reinicialização na lateral do dispositivo.

6. Instruções de programação e operação

Seu spa Jacuzzi é equipado com menus de configuração que lhe permitem programar e ativar diferentes componentes do spa. Com nosso painel de controle ProTouch, a programação de seu spa nunca foi mais fácil. Nas seções a seguir, lhe guiaremos ao longo do processo de programação do spa, de forma a servir da melhor forma possível a seu conforto pessoal. Toque em  para entrar no Menu "SETTINGS" (Configurações).



Figura 6.0a



Figura 6.0b

Heat & Filter = **Calor e filtro:** Fornece acesso à programação de aquecimento e filtração

Water Care = **Cuidados com a água:** Fornece acesso à programação de cuidados com a água

WiFi = **Wi-Fi:** Fornece acesso à programação de Wi-Fi

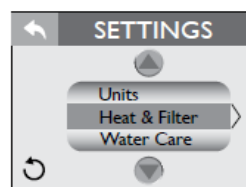
Lock = **Bloqueio:** Fornece acesso à programação de bloqueio do spa

Time & Date = **Hora e data:** Fornece acesso à programação de hora e data

Language = **Idioma:** Fornece acesso à programação de idioma

Units = **Unidades:** Fornece acesso à visualização de temperatura em **F°** ou **C°**, página 40. A configuração padrão é **F°**.



= **Botão Retornar:** Toque para retornar ao menu anterior.



= **Botão Inverter:** Toque para inverter a imagem de visualização.



= **Botões de navegação:** Toque para navegar para cima e para baixo e visualizar as seleções disponíveis.



6.1 Programando o modo de aquecimento

Seu spa Jacuzzi é equipado com 3 modos de aquecimento, veja a Figura 6.1a. Um modo automático chamado “Auto”, onde a temperatura do spa é mantida em todos os momentos. Um ciclo de economia de energia, chamado “Econo”. Um modo que ativará o aquecedor apenas durante o período diurno, chamado “Day” (Dia).

Obs.: O aquecedor será ativado quando a temperatura cair 2° da temperatura configurada.

● Indica que a função está ativa. ● Indica que a função está inativa.

No Menu de Configurações, toque em ou para evidenciar a aba de Menu “Heat & Filter” (Calor e Filtro) em laranja. Toque em para entrar no menu. Em seguida, selecione uma das configurações de aquecimento.

A. Aquecimento automático:

1. Quando programado em “Auto”, o spa manterá a temperatura da água na temperatura configurada. O aquecimento ocorrerá apenas quando necessário.
2. Para selecionar este modo, toque em próximo ao ícone “Auto”.



Figura 6.1a

B. Aquecimento econômico:

1. Este é um programa de aquecimento de economia de energia que permite que o spa seja aquecido durante as horas fora de pico. Quando programado em “Econo”, o spa aquecerá a água apenas entre 17h00 até 7h00, todos os dias da semana. As horas não podem ser ajustadas.
2. Para selecionar este modo, toque em próximo ao ícone “Econo”.

C. Aquecimento diurno:

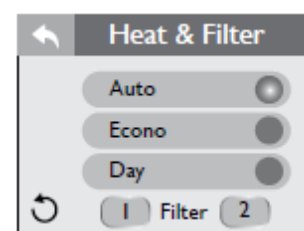
1. Quando programado em “Day” (Dia), o spa apenas aquecerá a água entre 7h00 até 17h00, todos os dias da semana. As horas não podem ser ajustadas.
2. Para selecionar este modo, toque em próximo ao ícone “Day”.

6.2 Programando a filtração primária

Para acessar a função “Primary Filter” (Filtração primária), toque em **1** no menu Heat & Filter” (Calor e Filtro), Figura 6.2a, para entrar na programação de “Primary Filter” , Figura 6.2b.



Figura 6.2a



Figura 6.2b

Durante uma filtração primária, a bomba de circulação e o **CLEARRAY** são ativados. O ciclo padrão da fábrica começa às 12h00 e dura 8 horas. Se você decidir manter essa configuração, você poderá então pular esta seção.

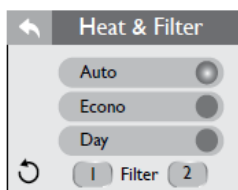

Em climas extremamente frios, nós recomendamos que você programe a bomba de circulação para funcionar por 24 horas. Consulte a seção “Preparação para invernos intensos”

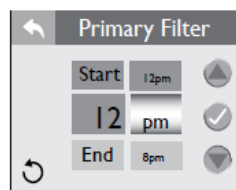
A qualquer momento que a bomba de circulação funcionar fora de um ciclo de programa, ex.: para aquecimento, este período de funcionamento será deduzido do próximo ciclo de filtragem primária. Por exemplo, o ciclo de filtragem primária está configurado para 8 horas a cada 24 horas, porém a bomba de circulação é ativada por 2 horas para aquecer a água após o término do ciclo. O próximo ciclo de filtragem primária será conduzido apenas por 6 horas, e não por 8 horas.

A. Para alterar o ciclo padrão:

Quando você entrar no menu, as palavras “Start” (Iniciar) e “12” estarão destacadas.



Figura 6.2c

1. Toque em ou para alterar a hora em acréscimos de 1 hora. Para alternar de “AM” para PM”, deverá arredondar um período de 12 horas.
2. Toque em para aceitar a alteração.
3. Toque em **End** para programar o horário de término do ciclo.
4. Toque no bloco de hora para alterar o horário de término do ciclo.
5. Toque em ou para alterar a hora em acréscimos de 1 hora. Para alternar de “AM” para “PM”, você deverá arredondar um período de 12 horas.
6. Toque em para confirmar e salvar suas alterações.
7. Toque em para retornar ao Menu “Heat & Filter” (Calor e filtro). Toque novamente para voltar ao Menu de Configurações.

IMPORTANTE – LÓGICA DE VERÃO :

Em épocas de climas mais quentes, a temperatura da água no spa poderá exceder a temperatura configurada.

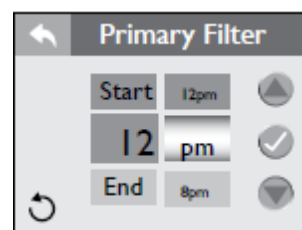
Esta condição poderá ocorrer devido à transferência de calor da bomba de filtragem/circulação e bombas de jatos.

Caso a temperatura da água esteja acima de 35°C e subir além de dois graus da temperatura configurada, uma condição de “Lógica de verão” é ativada, que desativa a bomba de filtragem/circulação e **CLEARRAY**®.

Esta função de segurança não pode ser alterada!

A bomba de filtragem/circulação e **CLEARRAY**® permanecerá desligada até que a temperatura de água se resfrie ao nível da temperatura configurada (exceto entre 9h00 e 11h00, quando a bomba de filtragem/circulação opera em seu ciclo obrigatório de 2 horas).

Para ajudar a evitar a ocorrência da condição de “Lógica de verão”, poderá ser necessário reduzir os períodos de tempo de ciclo da bomba de filtragem/circulação em climas mais quentes.

6.3 Programando a filtração secundária

Para acessar a função do “Secondary Filter” (Filtro secundário), toque em **2** no Menu Heat & Filter (Calor e Filtro) e Figura 6.3a, para acessar a programação de “Filtro secundário”, Figura 6.3b.



Figura 6.3a





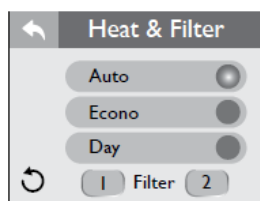

Figura 6.3b

Durante uma filtração secundária, a bomba de jatos 1 é ativada. Existem 3 ciclos que você pode selecionar, veja a Figura 6.3b. O ciclo padrão de fábrica é “Away Mode” (Modo ausente). Se você deseja manter esta configuração, por favor, pule esta seção.

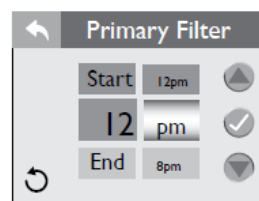
 Indica que a função está ativa.  Indica que a função está inativa.

A. Para alterar o ciclo de filtração secundária:

1. Away Mode (Modo ausente): A filtração secundária está desativada. Para ativar este modo, toque em , próximo a “Away” (Ausente). Esta é a configuração padrão de fábrica.
2. Infrequent Mode (Modo infrequente): Ativa dois ciclos às 8h00 e 20h00 **em dias alternados**. Cada ciclo terá uma duração de 10 minutos, para um total de 20 minutos em dias alternados. Para ativar este modo, toque em  próximo a “Infrequent” (Infrequente). O horário e duração não podem ser alterados.
3. Frequent Mode (Modo frequente): Ativa dois ciclos às 8h00 e 20h00 **todos os dias**. Cada ciclo terá uma duração de 10 minutos, por um total de 20 minutos todos os dias. Para ativar este modo, toque em , próximo a “Frequent” (Frequente). O horário e duração não podem ser alterados.
4. Toque em  para retornar ao Menu “Heat & Filter” (Calor e filtro). Toque novamente para voltar ao Menu de Configurações.

6.4 Ciclo de limpeza

O ciclo de limpeza ocorre uma vez ao dia às 12h00 por 2 minutos. Esta função não é programável pelo usuário. A bomba de jatos 1 e a bomba de circulação serão ligadas por um minuto, e em seguida serão desligadas. Depois, a bomba de jatos 2 será ligada por 1 minuto, e então será desligada. Por fim, a bomba de jatos 3 será ligada por 1 minuto e será em seguida desligada. A função pode ser desativada ao se desligar a bomba de jatos correspondente que estiver em funcionamento.



6.5 Ciclo de purga de ar

Este ciclo fará a purga de ar das linhas de encanamento, que é geralmente causado pela drenagem e enchimento do spa. A bomba de jatos 1 e a bomba de circulação serão ligadas por 1 minutos, e em seguida serão desligadas. Depois, a bomba de jatos 2 será ligada por 1 minuto, e então será desligada. Por fim, a bomba de jatos 3 será ligada por 1 minuto e será em seguida desligada. A função pode ser desativada ao se desligar a bomba de jatos correspondente que estiver em funcionamento. Este ciclo ocorrerá **apenas** no momento de inicialização e após a saída de uma condição de bloqueio de serviço.

6.6 Programação de cuidados com a água

Cuidados com a água são cruciais para a manutenção de um spa limpo e saudável. O sistema de purificação de água **CLEARRAY** proporciona os cuidados necessários, ao higienizar a água com o

uso de uma lâmpada UV. Seu spa pode ser programado para lhe lembrar sobre quando verificar e substituir certos componentes.

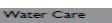
No Menu “SETTINGS” (Configurações), toque em  ou  para destacar o a aba de Menu “Water Care” (Cuidados com a água) na cor laranja, veja as figuras 6.6a e 6.6.b. Toque em  para acessar o menu. Em seguida, selecione uma das funções.



Figura 6.6a



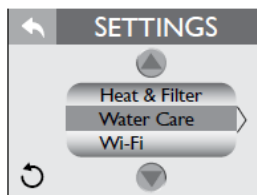

Figura 6.6b

A. Programação do temporizador da lâmpada UV de CLEARRAY

A lâmpada UV de CLEARRAY tem uma expectativa de vida útil de 1 ano. Um temporizador é ativado quando a energia é aplicada e começa uma contagem regressiva de 365 dias. Uma vez que o temporizador expirar sua contagem, uma mensagem de erro será exibida no visor, indicando que a lâmpada UV deverá ser substituída, e o temporizador zerado. Toque em  (Figura 6.6b) para acessar o Menu de programação.

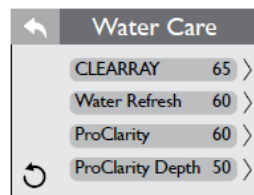
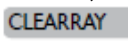
Obs.: Os dias permanecem armazenados na memória, mesmo com a interrupção da alimentação elétrica.

1. No Menu “Water Care” (Cuidados com água), você pode configurar o temporizador da lâmpada UV de CLEARRAY, Figura 6.6c.
2. Toque em  ou  para alterar os dias em acréscimos de 10 dias. A faixa de configuração é de 0 a 365 dias.

Obs.: O temporizador de luz UV de CLEARRAY faz a contagem regressiva por dias decorridos, e não por uso.





Figura 6.6c

3. Toque em  para confirmar e salvar suas alterações.
4. Quando o temporizador expirar a contagem, uma mensagem será exibida no visor do painel de controle, Figura 6.6d. A lâmpada UV do CLEARRAY **deverá ser substituída** e o temporizador deverá ser zerado. Toque em “reset” e siga as instruções acima para zerar o temporizador.



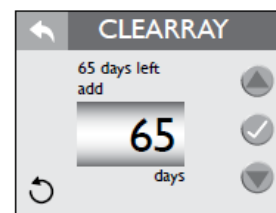

Figura 6.6d

Se você tocar em “snooze” (soneca), a mensagem será liberada, porém o ícone de erro  será exibido e a tela de lembrete reaparecerá em 10 dias.

5. Toque  para retornar ao Menu “Water Care” (Cuidados com a água). Toque novamente para voltar ao Menu “SETTINGS” (Configurações).

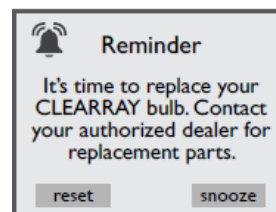
B. Programando o temporizador de substituição de água

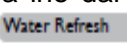
Um lembrete programável de “Water Refresh” (Substituição de água) pode ser configurado para lhe dar um lembrete sobre quando drenar e reabastecer o spa. Toque em  para acessar o Menu de Programação.



Figura 6.6e

1. No Menu “Water Care” (Cuidados com a água) você pode configurar o temporizador “Water Refresh” (Substituição de água), Figura 6.6e.

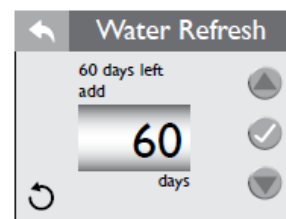
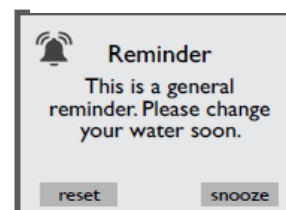

2. Toque em ▲ ou ▼ para alterar dos dias em acréscimos de 30 dias. A faixa de configuração é de 0 a 180 dias.

3. Toque em ✓ para confirmar e salvar suas alterações.

Figura 6.6f

4. Quando o temporizador expirar a contagem, uma mensagem será exibida no visor do painel de controle, Figura 6.6f. A água deverá ser drenada e substituída com água fresca.

Siga as instruções acima para zerar o temporizador. Se você tocar em “snooze” (soneca), a mensagem será liberada, porém o ícone de erro ▲ será exibido e a tela de lembrete reaparecerá em 10 dias.

4. Toque em ↶ para retornar ao Menu “Water Care” (Cuidados com a água). Toque novamente para voltar ao Menu “SETTINGS” (Configurações).

ATENÇÃO :

A cada 3 ou 6 meses, você deverá trocar a água do SPA. A frequência depende da frequência de uso, quantidade de usuários e a correta manutenção da qualidade da água. Você saberá que é hora de trocar a água quando você não conseguir mais controlar o nível de espuma na água e/ou não conseguir mais ter a sensação natural de água cristalina ou quando a água estiver com alteração de brilho.

C. Programando o temporizador do filtro

Um temporizador programável do filtro pode ser configurado para lhe dar um lembrete sobre quando limpar ou substituir os filtros.

Toque em ProClarity 60 > (Figura 6.6b) para acessar o Menu de Programação.

1. No Menu “Water Care” (Cuidados com a água) você pode configurar o temporizador “ProClarity” (Substituição de água), Figura 6.6g.



Figura 6.6g

2. Toque em ▲ ou ▼ para alterar dos dias em acréscimos de 10 dias. A faixa de configuração é de 0 a 180 dias.

3. Toque em ✓ para confirmar e salvar suas alterações.

4. Quando o temporizador expirar a contagem, uma mensagem será exibida no visor do painel de controle, Figura 6.6h. Os filtros deverão ser limpos ou substituídos. Siga as instruções acima para zerar o temporizador. Se você tocar em “snooze” (soneca), a mensagem será liberada, porém o ícone de erro ▲ será exibido e a tela de lembrete reaparecerá em 10 dias. Consulte a seção 7.1, página 44, para obter as instruções de limpeza.

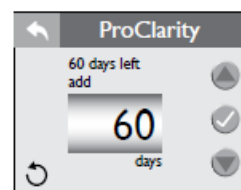
5. Toque em ↶ para retornar ao Menu “Water Care” (Cuidados com a água). Toque novamente para voltar ao Menu “SETTINGS” (Configurações).



Figura 6.6h

D. Programação do temporizador para limpeza do sistema de filtração em períodos de uso intenso do SPA

Em períodos de uso intenso do SPA, um segundo temporizador programável do filtro pode ser configurado para lhe dar mais um lembrete sobre quando verificar se é necessária alguma limpeza do spa ou do sistema de filtração . Toque em ProClarity Depth 50 > (Figura 6.6b) para acessar o Menu de Programação.

1. No Menu “Water Care” (Cuidados com a água) você pode configurar o temporizador “ProClarity”, Figura 6.6i.
2. Toque em ▲ ou ▼ para alterar dos dias em acréscimos de 10 dias. A faixa de configuração é de 0 a 90 dias.
3. Toque em ✓ para confirmar e salvar suas alterações.
4. Quando o temporizador expirar a contagem, uma mensagem será exibida no visor do painel de controle, Figura 6.6j. Siga as instruções anteriores para zerar o temporizador. O SPA e o sistema de filtragem deverá ser inspecionado para verificar a necessidade de limpeza. Se você tocar em “snooze” (soneca), a mensagem será liberada, porém o ícone de erro ▲ será exibido e a tela de lembrete reaparecerá em 10 dias.
5. Toque em ← para retornar ao Menu “Water Care” (Cuidados com a água). Toque novamente para voltar ao Menu “SETTINGS” (Configurações).

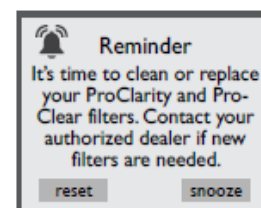

Figura6.6i



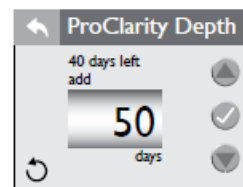

Figura6.6j

6.7 Bloqueando o spa

No Menu “SETTINGS”, toque em ▲ ou ▼ para destacar a aba de Menu “Lock” (Bloqueio) em laranja. Toque em  (Figura 6.7a) para acessar as opções de programação, Figuras 6.7a e 6.7b. Você pode evitar que usuários acesse e modifiquem certas funções do spa. Quando um bloqueio estiver ativo, o ícone de cadeado  será exibido no Menu Inicial. Quando você acessar o Menu “Lock” (Bloqueio), se uma das três configurações estiver bloqueada, ela estará destacada em laranja.

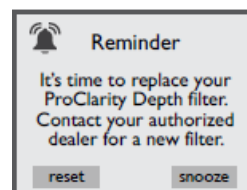
Obs.: Uma senha padrão pode ser utilizada caso a senha original seja perdida ou esquecida. O código “0772” desbloqueará a configuração bloqueada.



Figura 6.7a







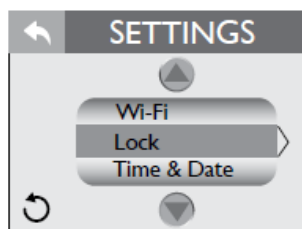

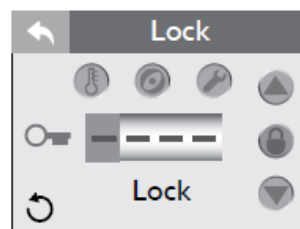

Figura 6.7b

A. Bloqueio de temperatura (Figura 6.7b):





1. Toque em  para bloquear a função de temperatura.
2. Toque em  (o primeiro bloco) para selecionar um número. Utilize ▲ ou ▼ para selecionar um número de 0 a 9. Em seguida, mova-se para o próximo número até inserir um código de quatro dígitos.
3. Toque em  para ativar a função de bloqueio.
4. A função de ajuste de temperatura estará desabilitada, porém o spa ainda assim continuará a executar todas as tarefas agendadas.
5. Toque em ← para retornar ao Menu “SETTINGS” (Configurações).

B. Bloqueio do spa (Figura 6.7b):

1. Toque em  para bloquear o spa. Quando esta função estiver ativada, tanto o bloqueio do spa e o bloqueio de temperatura estarão destacados em laranja.
2. Toque em  (o primeiro bloco) para selecionar um número. Utilize ▲ ou ▼ para selecionar um número de 0 a 9. Em seguida, mova-se para o próximo número até inserir um código de quatro dígitos.
3. Toque em  para ativar a função de bloqueio.



4. Todas as funções de ativação e ajuste estarão desabilitadas, porém o spa ainda assim continuará a executar todas as tarefas agendadas.
5. Toque em  para retornar ao Menu “SETTINGS” (Configurações).

C. Bloqueio de serviço (Figura 6.7b):

1. Toque em  para bloquear o spa. Quando esta função estiver ativada, todos os botões de bloqueio estarão destacados em laranja.
2. Toque em  (bloco) para selecionar um número. Utilize  ou  para selecionar um número de 0 a 9. Em seguida, mova-se para o próximo número até inserir um código de quatro dígitos.
3. Toque em  para ativar a função de bloqueio.
4. Todas as funções do spa estarão bloqueadas, de forma a permitir um modo de serviço temporário para limpeza do filtro.

Obs.: Este modo tem uma duração de 2 horas. O spa não deverá ser deixado neste modo de bloqueio por um período estendido de tempo, especialmente em climas mais frios ou onde houver a possibilidade de congelamento.

D. Para desbloquear (Figura 6.7c):

1. Acesso o Menu “Lock” (Bloqueio). O tipo de bloqueio que está ativo já estará destacado em laranja.
2. Toque em  (o primeiro bloco) para começar a inserir o código. Em seguida, mova-se para o próximo número até inserir um código de quatro dígitos.
3. Toque em  para desbloquear.
4. Toque em  algumas vezes para sair do menu.





Figura 6.7c

6.8 Programando hora e data

No Menu “SETTINGS”, toque em  ou  para destacar a aba de Menu “Time & Date” (Hora e data) em laranja. Toque em  para acessar as opções de programação, Figuras 6.8a e 6.8b.

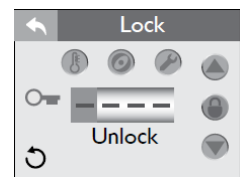

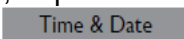
Figura 6.8a







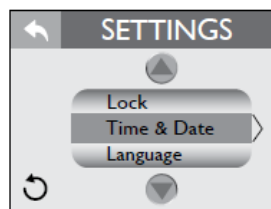



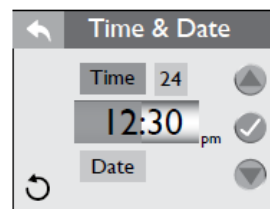

Figura 6.8b

A. Para configurar a hora:

A configuração de hora padrão é uma configuração de 12 horas. Para escolher uma configuração de 24 horas, toque em  para alterar a configuração.

1. Quando você acessar o menu,  estará destacado em laranja, Figura 6.9c.
2. Toque no bloco de hora  para fazer a programação.
3. Toque em  ou  para alterar a hora em acréscimos de 1 hora. Para alternar entre “AM” para “PM” você precisa arredondar um período de 12 horas.
4. Toque no bloco de minuto  para fazer a programação.
5. Toque em  ou  para alterar os minutos.
6. Toque em  para confirmar e salvar suas alterações.



Figura 6.8c

B. Para configurar a data:

Cada configuração de mês, dia e ano pode ser feita de modo independente.

1. Toque em **Date** para programar a data, Figura 6.9d.
2. Toque no bloco do mês **1 30 2015** para fazer a programação.
3. Toque em ou para fazer as alterações.
4. Toque no bloco do dia **[]** para fazer a programação.
5. Toque em ou para fazer as alterações.
6. Toque no bloco do ano **1 30 2015** para fazer a programação.
7. Toque em ou para fazer as alterações.
8. Toque em para confirmar e salvar suas alterações.
9. Toque em para retornar ao Menu "SETTINGS".

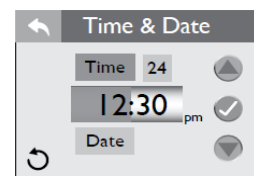

Figura 6.8d

6.9 Programando o idioma

No Menu "SETTINGS", toque em ou para destacar a aba de Menu "Language" (Idioma) em laranja. Toque em **Language** para acessar as opções de programação, Figuras 6.9a e 6.9b.

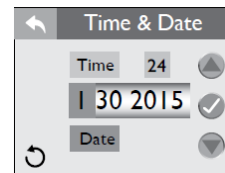

Figura 6.9a



Figura 6.9b

1. Há quatro idiomas a serem selecionados: English (Inglês), French (Francês), Deutsch (Alemão), e Español (Espanhol). Para selecionar um idioma, toque em próximo ao idioma de sua escolha, Figura 6.9b.
2. Toque em para retornar ao Menu "SETTINGS".

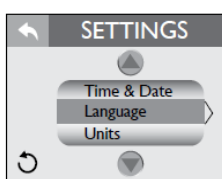
6.10 Unidades de visualização

No Menu "SETTINGS", toque em ou para destacar a aba de Menu "Units" (Idioma) em laranja. Toque em **Units** para acessar o menu de seleção, Figuras 6.10a e 6.10b.

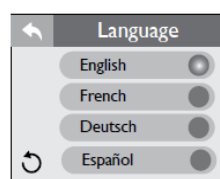
1. Toque em próximo à unidade de medida que você deseja visualizar.
2. Toque em algumas vezes para retornar ao Menu Inicial.



Figura 6.10a



Figura 6.10b

6.11 Informações de sistema

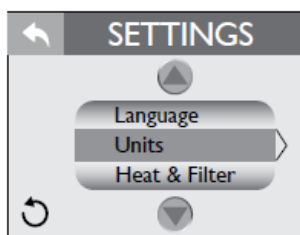
Este menu exibirá as informações atuais do spa. No menu "SETTINGS", toque em ou para destacar a aba de Menu "System Information" (Informações de sistema) em laranja. Toque **System Information** para acessar o menu de seleção, Figura 6.11a. Não há seleções que possam ser feitas, este menu apenas fornece informações.

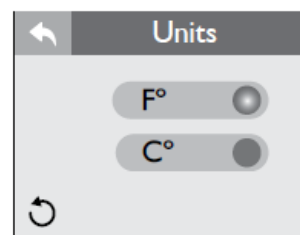

Figura 6.11a

7.0 Manutenção do spa

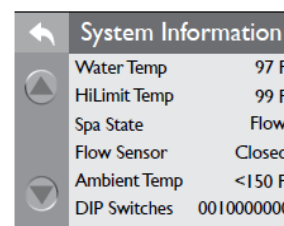

PERIGO: RISCO DE LESÕES GRAVES OU AFOGAMENTO POR APRISIONAMENTO/RETENÇÃO!

- Mantenha o cabelo, peças soltas de roupa ou joias penduradas longe de encaixes de sucção, jatos giratórios ou outros componentes móveis para evitar o aprisionamento/retenção, que poderá resultar em afogamento ou lesões graves.
- Nunca utilize o spa a menos que todas as proteções de sucção, filtro, tampa do filtro ou conjunto do fracionador estejam instalados, para evitar o aprisionamento de partes do corpo e/ou cabelo.
- Nunca opere ou utilize o spa se o filtro, tampa do filtro ou conjunto do fracionador estiverem quebrados, ou se qualquer peça do conjunto do fracionador estiver faltando. Por favor, entre em contato com um Assistente Técnico Autorizado ou o Suporte Técnico Jacuzzi através dos meios disponibilizados ao final deste Manual.
- Os encaixes de sucção e tampas de sucção neste spa são dimensionadas para corresponder ao fluxo de água específico criado pela(s) bomba(s). Caso seja necessário substituir os encaixes de sucção, tampas de sucção ou bomba(s) certifique-se de que as vazões são compatíveis e estão em conformidade.
- Nunca substitua um encaixe de sucção ou tampa de sucção por uma de propriedades abaixo da vazão nominal marcada no encaixe de sucção original. O uso de encaixes de sucção ou tampas de sucção impróprias poderá criar um risco de aprisionamento/retenção de partes do corpo ou cabelo, que por sua vez poderá resultar em afogamento ou lesões graves.
- Os donos do spa deverão alertar todos os usuários do spa sobre o potencial risco de aprisionamento/retenção mecânica de cabelo, membros, corpo e evisceração.

7.1 Limpando os filtros cartucho

Uma mensagem de lembrete será exibida no visor do painel de controle após um número específico de dias, para lembrar sobre a limpeza do filtro.

Este intervalo deverá ser zerado a cada intervalo de limpeza de filtro.

Seu novo spa é equipado com um avançado sistema de filtragem de dois estágios. Impurezas finas são filtradas pela bomba de circulação que puxa água através do filtro plissados a cada 8 horas (a menos que seja programado em outra forma). Impurezas maiores são filtradas quando a bomba de jatos 1 está operando enquanto o spa está em uso, ou durante um ciclo programado de filtragem. Estas bombas puxam água do encaixe de sucção do ralo e por através de um filtro secundário de água da bolsa de polimento e filtro adicional.

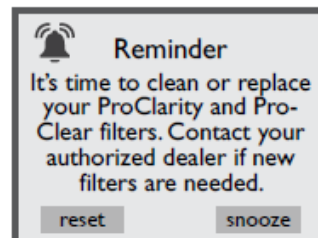

A. Limpando os filtros e bolsa do filtro

Para garantir o melhor desempenho:

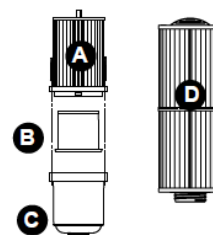

1. O cartucho do filtro ProClarity™ (A) deverá ser limpo a cada mês, e substituído a cada 18 meses.
 2. O filtro ProClarity Depth (B) deverá ser substituído a cada 3 meses.
 3. O recipiente do filtro ProClarity (C) pode ser enxaguado quando os filtros são limpos.
 4. O cartucho do filtro de fracionamento ProClear II (D) deverá ser limpo a cada mês, e substituído a cada 18 meses.
 5. A bolsa de impurezas ProClarity (E) deverá ser limpa e esvaziada mensalmente.
- Para executar as ações manutenção descritas, consulte o procedimento de limpeza de filtros a seguir.



Obs.: Não tente lavar o filtro ProClarity Depth (B) e a bolsa de impurezas ProClear/ProClarity (E), pois isto poderá separar o filtro de seu suporte!

B. Limpando os filtros/bolsa de impurezas:

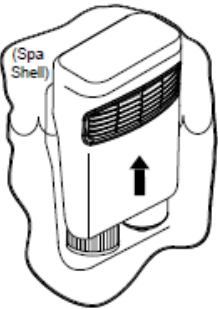
A PERIGO: DESLIGUE A ALIMENTAÇÃO DE ENERGIA DO SPA! PARA REDUZIR O RISCO DE MORTE, AFOGAMENTO OU APRISIONAMENTO/RETENÇÃO, NUNCA INSTALE OU OPERE O SPA QUANDO O FILTRO NÃO ESTIVER INSTALADO ADEQUADAMENTE, OU SE O CONJUNTO DO FRACIONADOR ESTIVER DANIFICADO OU ALTERADO!

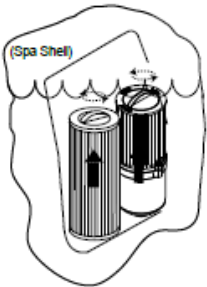
<p>B</p>  <p>(Superfície do spa) Levante a tampa para cima para acessar os cartuchos do filtro.</p>	<p>C</p>  <p>Bolsa de impurezas Remova a bolsa de impurezas ProClarity dos grampos e limpe a sujeira.</p>	<p>D</p>  <p>(Superfície do spa) Gire cada manopla do cartucho de filtro no sentido anti-horário para desrosquear do encaixe de acoplamento na parede.</p>
---	---	--

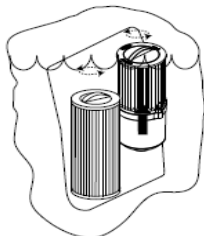
E

Levante o cartucho de filtro desrosqueado do receptáculo do fracionador.

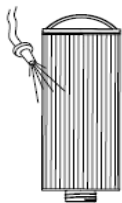
F

Cartucho 1

Caso seja utilizado, remova o dispensador de aditivos conforme as instruções, antes de enxaguar o cartucho do filtro. Enxágue as impurezas das pregas do filtro, utilizando uma mangueira de jardim e um bico de alta pressão. Comece no topo e desça em direção à manopla. Repita o processo até limpar todas as pregas.

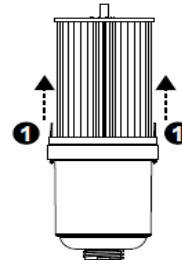
G

Remova os pinos do filtro **1** para separar o filtro ProClarity e recipiente.

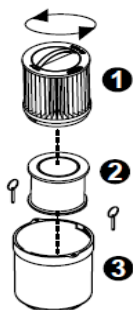
H

Uma vez que os pinos do filtro forem removidos, gire a manopla do cartucho do filtro no sentido anti-horário para desrosquear o cartucho do recipiente. Você pode limpar o filtro **1** e recipiente, **3** porém você deve substituir o filtro ProClarity Depth **2** a cada 3 meses.

I

Cartucho 1



Recipiente

Enxágue as impurezas das pregas do filtro, utilizando uma mangueira de jardim e um bico de alta pressão. Comece no topo e desça em direção à manopla. Repita o processo até limpar todas as pregas. Enxágue qualquer impureza para fora do recipiente.

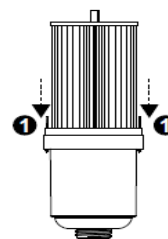
J

Monte novamente o filtro ProClarity. Lembre-se de substituir o filtro ProClarity Depth por um novo. Uma vez que o filtro for montado novamente, prenda-o com os pinos do filtro **1**.

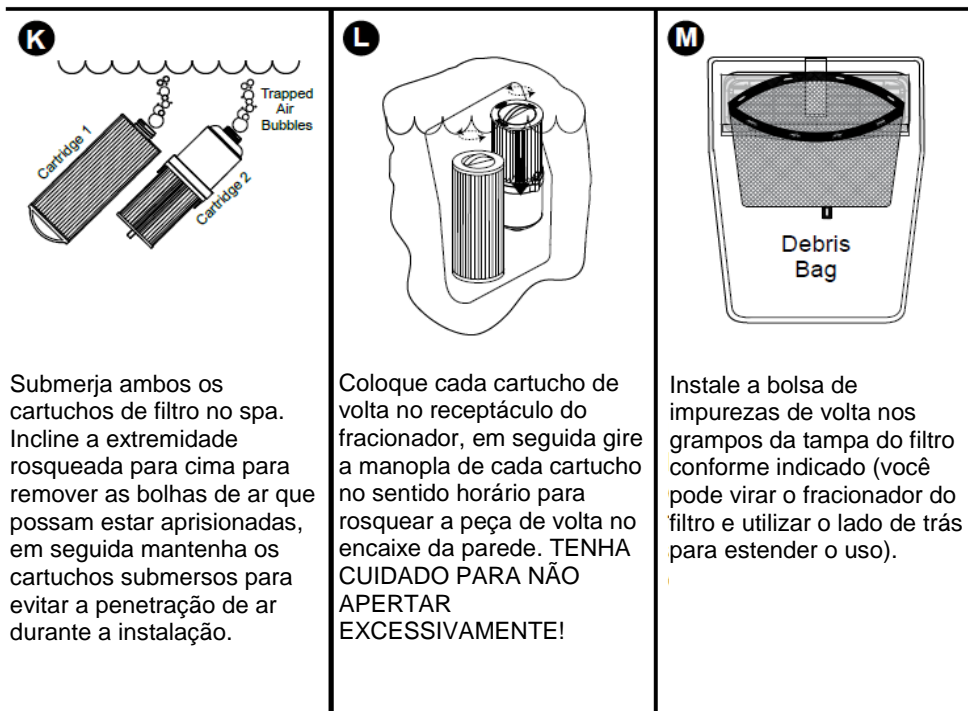

7.2 Drenagem e reabastecimento

Em intervalos de 3 a 6 meses, recomendamos que você substitua a água de seu spa. A frequência depende de um número de variáveis, incluindo frequência de uso, número de usuários, atenção dada à manutenção de qualidade da água, etc.

CUIDADO! LEIA ANTES DE DRENAR: Para evitar danos aos componentes dos spas, desligue a energia do spa no disjuntor antes de fazer a drenagem. Não ligue a energia novamente até que seu spa seja reabastecido.

CUIDADO: Há certas precauções que deverão ser lembradas durante a drenagem de seu spa. Caso seja instalado em áreas externas, não deixe a superfície do spa diretamente exposta à luz solar. Utilize a tampa de cobertura térmica para proteger o acabamento superficial do tanque e acessórios instalados nas superfícies externas do SPA

A. Para drenar seu spa, execute as seguintes etapas (dreno padrão):

1. Desligue a energia de seu spa no disjuntor.
2. Alguns modelos, dependendo do ano / versão, possuem válvula de drenagem localizada na parte externa do fechamento. Segure a parte maior (traseira) da válvula de drenagem para evitar que ela gire, em seguida solte e remova a tampa para expor a rosca macho da mangueira, Figura 7.2a.



Figura 7.2a

Obs.: Vá para o item B abaixo, caso o seu modelo não possua válvula de drenagem externa.

3. Conecte uma mangueira de jardim às roscas expostas, Figura 7.2b.
4. Gire cuidadosamente a parte maior (traseira) da válvula de drenagem para destravar a válvula de drenagem, Figura 7.2c.
5. Puxe a parte maior (traseira) da válvula conforme indicado para abrir o dreno, Figura 7.2d.
6. Após a drenagem do spa, execute as etapas 2-5 na ordem inversa para fechar o dreno antes do reabastecimento do spa.

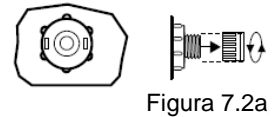

Figura 7.2b



Figura 7.2c

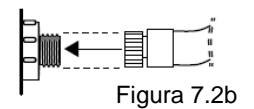

Figura 7.2d

Após o reabastecimento, ligue a energia do spa e siga as etapas listadas em "Procedimentos de abastecimento do spa".

B. Para drenar seu spa, execute as seguintes etapas (QuickDrain):

Obs.: Para evitar lesões, mais de uma pessoa deverá estar presente para a execução destas tarefas.

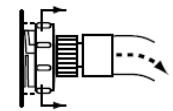
1. Desligue a energia da banheira no disjuntor.
2. Para retirar o painel de fechamento do Spa, siga os passos abaixo: Puxe suavemente para frente um dos painéis de canto para que possa se soltar do clipe de fixação, em seguida puxe o para baixo, para que possa retirá-lo por completo, Figura ao lado. Coloque este componente em um local seguro para não o danificar. Repita o processo para retirar o outro canto do painel. Agora, segure a parte inferior do painel frontal e suavemente levante-o. Para que possa se soltar da montagem superior, em seguida incline o painel e puxe o para baixo, para que possa ser removido por completo. Coloque o painel frontal em local seguro para não o danificar.

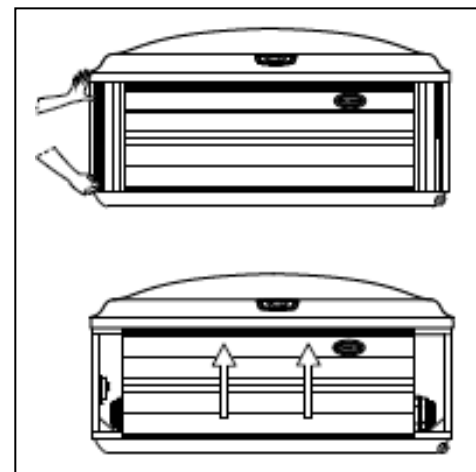

Obs: Ao retirar o painel frontal, tome cuidado para não danificar os cabos da luz indicadora.

3. Encontre a válvula QuickDrain, Figura 7.2h.
4. Desrosqueie a tampa da válvula de drenagem, Figura 7.2i, e coloque de lado a tampa.
5. Rosqueie o adaptador com a mangueira que estava incluída no compartimento de equipamentos; instale o adaptador no QuickDrain, Figura 7.2j. Certifique-se de direcionar a mangueira para um local onde a água possa ser drenada adequadamente.
6. Abra a válvula guilhotina do dreno deslizando a manopla para o lado e puxando-a para cima.

Obs.: Caso o QuickDrain funcione muito lentamente, remova o filtro da bomba de circulação para facilitar a vazão.

7. Após a drenagem da banheira, feche a válvula guilhotina empurrando-a para baixo e deslizando a manopla para o lado. Remova o adaptador e reinstale a tampa do QuickDrain antes de reabastecer a banheira.
8. Para reinstalar o painel, siga as etapas acima na ordem reversa.



Figura 7.2h



Figura 7.2i

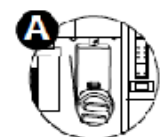

Figura 7.2j

Após o reabastecimento, ligue a energia do spa e siga as etapas listadas em “Procedimentos de abastecimento do spa”.

7.3 Limpando o spa

A limpeza de todas as superfícies do SPA deve ser feita manualmente sem necessidade de aplicação de força excessiva e com movimentos circulares utilizando-se um pano ou esponja macia embebidos em solução de água limpa + detergente neutro e posteriormente o mesmo pano após enxaguado embebido só em água limpa e por fim, as superfícies deverão ser enxugadas com outro pano seco limpo e macio.

IMPORTANTE PARA EVITAR DANOS AO SPA :

O acrílico é danificado por aquecimentos extremos, tais como cigarros, pontas de cigarros e palitos de fósforo acesos ou após imediatamente apagados, que podem causar danos irreversíveis ao acabamento.

Para prevenir a descoloração do acabamento acrílico e provável aparecimento de fissuras ou trincas na superfície, não utilize água à temperatura acima de 60°C, tanto para encher quanto para higienizar ou limpar o Spa.

Não utilizar substâncias e produtos para limpeza que contenham os seguintes componentes em sua formulação ::

Anil	Tolueno
Corantes em geral	Benzeno
Solução de iodo	Laca tinner
Mercúrio cromo	Acetato de etilo
Fenol	Violeta de genciana
Peróxido de hidrogênio	Água sanitária
Hipoclorito	Acetona

ATENÇÃO: Materiais abrasivos e produtos de limpeza quimicamente agressivos não devem ser utilizados.
Produtos siliconados ou aromatizados devem ser evitados.

Nos casos onde ocorrem escamações fissuras ou trincas na superfície, poderá haver infiltração de águas servidas com resíduos orgânicos diluídos penetrando através das fissuras ou microtrincas formadas no acrílico e que poderão se alojar na estrutura do casco do SPA (camada de reforço em resina, sob o acabamento acrílico).

Se o SPA estiver com infiltração conforme mencionado anteriormente, com o uso normal e periódico do SPA várias vezes ao dia por diferentes usuários, a presença constante de umidade infiltrada na camada sob o acrílico e a dificuldade de higienização e secagem da região com escamações, fissuras ou trincas poderá favorecer o aparecimento de mofo na camada sob o acrílico do SPA. Este processo poderá tornar-se visivelmente desagradável e até exalando odores indesejáveis após certo tempo sob a forma de limo, característico de acúmulo de mofo e umidade em pequenas frestas de difícil limpeza.

Nestes casos, recomendamos entrar em contato com o Assistente Técnico Autorizado Jacuzzi mais próximo de sua localidade ou com o Suporte Técnico Jacuzzi através do telefone mencionado ao final deste Manual para que sejam tomadas as ações corretas no reparo do problema.

7.4 Cuidados com o encosto de cabeça

Limpe os encostos de cabeça de seu spa conforme o necessário utilizando um pano com água e sabão. Não é necessário remover os encostos de cabeça para a limpeza. Para remover os encostos de cabeça para armazenamento a longo prazo ou substituição, segure ambas as extremidades de cada encosto de cabeça e gentilmente puxe em direção ao centro do spa. Para reinstalar, coloque sobre o alojamento de montagem e pressione para baixo, até que o suporte do encosto de cabeça emita um clique audível. Em seguida, ajuste o encosto de cabeça, movendo-o para cima ou para baixo conforme o desejado.

7.5 Manutenção do painel de fechamento ou fechamento lateral

Quando necessário, limpe conforme instruções do cap. 7.3



CUIDADO: Nunca lave o fechamento jogando água sobre a sua superfície ou com uma mangueira de jardim por qualquer motivo, pois isto poderá causar um curto-circuito no equipamento elétrico do spa.

7.6 Limpeza do painel de controle

Para fazer a limpeza, utilize um pano de microfibras que normalmente é utilizado para a limpeza de lentes de óculos ou um pano tipo “Perfex”.

7.7 Cuidados e manutenção da capa de vinil

A tampa de cobertura térmica ou tampa de proteção Jacuzzi possui uma capa de vinil. Recomendamos que esta capa de vinil da parte de cima da tampa seja conservada sempre livre de poeiras e detritos sobre a sua superfície conforme descrito no cap. 7.3.

Quando houver necessidade de lavar a tampa térmica de cobertura, proceder conforme abaixo .:

1. Utilize uma mangueira de jardim para limpar as impurezas e sujeira.
2. Com o uso de uma esponja grande ou escova de cerdas macias, utilize sabão diluído ou suave e esfregue a face de vinil. Enxágue e certifique-se de não deixar sabão secar sobre a capa. Não utilize sabão no verso da capa.

Atenção : Não utilize solventes, produtos de limpeza abrasivos ou detergentes fortes. Não utilize produtos que contêm silicone ou álcool.

B. Cuidados adicionais e instruções de manutenção:

1. Detritos e impurezas poderão se acumular sobre a tampa de proteção do spa. A remoção de detritos ajudará a aumentar a vida útil da tampa de proteção do spa..
2. Certifique-se de travar as tiras da tampa de proteção de forma a evitar entradas indesejadas ou acidentais.
3. Não coloque objetos pesados sobre a capa de vinil.
4. Não ande, sente ou pise sobre a tampa de proteção.
5. Não arraste ou utilize as abas/borda ou tiras de travamento da tampa para remover a mesma.
6. Utilize apenas os sistemas recomendados de levantamento de tampa.
7. Utilize apenas produtos de limpeza recomendados neste Manual.
8. Lembre-se de manter o spa coberto quando não estiver em uso. A manutenção dos níveis adequados de água garante a operação eficiente e uso eficaz de energia elétrica.
9. Não exponha seu spa descoberto ao sol por períodos estendidos de tempo, pois raios UV poderão danificar a superfície interior do spa.
10. Tenha cuidado durante a remoção da tampa de proteção. Antes de removê-la, certifique-se de que todas as travas foram liberadas para evitar o rompimento das travas e/ou danos às tiras das travas.

7.8 Longos períodos sem uso

IMPORTANTE:

Longos períodos sem uso e, conseqüentemente sem tratamento da água (mais do que 2 semanas) não são recomendados devido à possibilidade de proliferação de material orgânico indesejável na água não tratada ou não filtrada.

Nos casos de longas ausências, viagens ou falta de uso, deve-se drenar o SPA e desligar a chave seccionadora bipolar do circuito de alimentação (se houver), dispositivo DR e disjuntor localizados no quadro geral de distribuição.

7.9 Reiniciando o spa em clima muito frio

Para operar o SPA após o mesmo permanecer vazio por um período em temperaturas próximas ou abaixo de zero ou locais sujeitos a neve, leve em consideração que a água remanescente em certas seções da tubulação poderá conter pedaços de gelo ou estar parcialmente congelada.

Esta situação bloqueará o fluxo de água, evitando que o SPA seja operado adequadamente e possivelmente danificando o equipamento.

Nestes casos, o Cliente deverá consultar o Suporte Técnico Jacuzzi através dos meios disponibilizados ao final deste Manual para receber orientações, antes de tentar reativar o SPA.

8.0 Manutenção da qualidade da água

Manter a qualidade da água dentro do especificado é necessário para melhorar seu aproveitamento e prolongar a vida do SPA.

É uma tarefa bem simples, mas requer atenção regular porque o tratamento químico envolvido é um conjunto de vários fatores. Não existe uma fórmula simples, e não há jeito de evitar isso. Adiantamento da manutenção da água resultará em uma condição pobre e potencialmente insalubre da espuma e pode até danificar seu SPA. Para instruções específicas sobre como manter a qualidade da água, consulte seu revendedor autorizado Jacuzzi, que pode lhe recomendar produtos apropriados para higienização e manutenção do seu SPA.

IMPORTANTE :

MANTENHA UM NÍVEL DE HIGIENIZAÇÃO DA ÁGUA ESTÁVEL
SEGUINDO OS PARÂMETROS DE CONTROLE DA TABELA AO LADO :

PARÂMETRO	COM UV - CLEARRAY
pH	7.4 – 7.6
Cloro	NÃO MENOS QUE 1,0 PPM
Bromo	NÃO MENOS QUE 2,0 PPM
Alcalinidade total	100 – 120 PPM
Cálcio	150 – 250 PPM

CUIDADO: Nunca guarde os produtos químicos do SPA dentro do equipamento.

8.1 Controle de pH

O pH é uma medida de acidez ou alcalinidade da água e é medido por uma escala de 0 a 14 e o número 7 é considerado neutro. Acima é alcalino e abaixo é ácido. Na água do SPA, É MUITO IMPORTANTE MANTER UMA CONDIÇÃO LEVEMENTE ALCALINA DE 7.4 A 7.6.

Problemas podem se tornar graves se a água sair dessa proporção. Um pH baixo será corrosivo para os metais no equipamento do SPA. Um pH alto causará acúmulo de minerais na superfície interna. Ainda, o trabalho de limpar o SPA é severamente afetado se o pH sair do indicado. Por isso que quase toda a água do SPA é testada com um kit que contém um medidor de pH e um higienizador.

IMPORTANTE: Não use tabletes de clorine (tricloro) no seu SPA. Esse composto químico tem um efeito extremamente corrosivo em algumas partes do SPA. Danos causados pelo uso desse composto ou uso inapropriado de qualquer produto químico não são cobertos pela garantia.

8.2 Uso de outros aditivos na água

Vários aditivos estão disponíveis para seu SPA em revendedores de produtos para tratamento de água de piscinas. Alguns são necessários para ajustar a água desbalanceada, outros adicionam tratamento cosmético e outros simplesmente alteram a sensação de odor da água. Seu revendedor autorizado Jacuzzi pode lhe orientar sobre o uso desses aditivos.

8.3 Sistema de purificação de água (UV) CLEARRAY®

O sistema de purificação de água **CLEARRAY**, Figura 8.4a é uma tecnologia exclusiva que utiliza a tecnologia de ultravioleta natural para eliminar bactérias e vírus transmitidos pela água e algas em spas portáteis. A luz ultravioleta, também conhecida como UV-C ou luz germicida inativa os microrganismos, rompendo seus DNAs de forma que não possam se reproduzir e se tornem sem vida.

CLEARRAY é instalado em linha com seu sistema de filtração. Após a água ser puxada pela bomba, filtro e aquecedor, ela é então direcionada através do sistema **CLEARRAY**. A água passa através uma energia de luz ultravioleta que trata e desinfeta a água. A água é então bombeada de volta para o spa, com uma aparência instantaneamente cristalina. O sistema possui um reator que serve de alimentação de energia para o sistema de purificação (Figura 8.4b); este possui dois LEDs indicadores que se acendem : verde para indicar a entrada de alimentação de energia e vermelho para indicar que o sistema está funcionando adequadamente. O sistema **CLEARRAY** é padrão para todos os modelos.



Figura 8.4.a



Figura 8.4.b

Após um ano, a lâmpada deverá ser substituída. Caso o temporizador **CLEARRAY** tenha sido programado corretamente, uma mensagem será exibida no visor de LCD, quando o tempo determinado se expirar. Para liberar a mensagem, uma nova lâmpada de UV **CLEARRAY** deverá ser instalada e o temporizador zerado.

8.4 Manutenção do tubo de quartzo e substituição da lâmpada UV CLEARRAY®

Importante: É **OBRIGATÓRIO** que a lâmpada de UV **CLEARRAY** seja substituída e o tubo de quartzo seja limpo a cada 12 meses para manter seus níveis de desempenho.



Figura 8.4a



PERIGO: DESLIGUE O DISJUNTOR DO SPA!

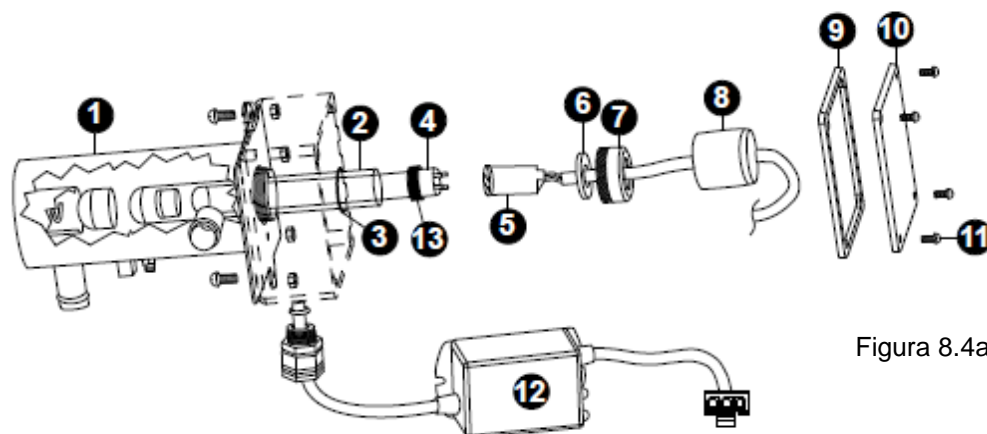

ATENÇÃO: DRENE O SPA SE VOCÊ FOR SUBSTITUIR OU LIMPAR O TUBO DE QUARTZO!



ATENÇÃO: PERMITA QUE A LÂMPADA SE RESFRIE ANTES DE REMOVER O TUBO DE QUARTZO.



PERIGO: NUNCA OLHE PARA A LÂMPADA ACESA. ISTO PODERÁ CAUSAR LESÕES GRAVES AOS OLHOS OU CEGUEIRA.

Substituição da lâmpada de UV e manutenção do tubo de quartzo

Obs.: A localização do sistema CLEARRAY e conexão poderão variar de acordo com o modelo.

1. DESLIGUE o disjuntor do spa. FAÇA A DRENAGEM de seu spa.

Obs.: Caso você esteja substituindo a lâmpada UV, então o spa não precisará ser drenado. Você precisará drenar o spa caso você esteja substituindo ou limpando o tubo de quartzo.

2. Uma vez que a lâmpada UV tenha se resfriado, remova a tampa do invólucro do sistema CLEARRAY (9) e vedação (8), removendo os quatro parafusos (10). Isto permitirá acessar a lâmpada UV e conexões.



PERIGO: NUNCA REMOVA A TAMPA SEM ANTES DESLIGAR O SPA EM SUA ALIMENTAÇÃO ELÉTRICA E DRENAR O SPA.

Figura 8.4b



Figura 8.4c



Figura 8.4d

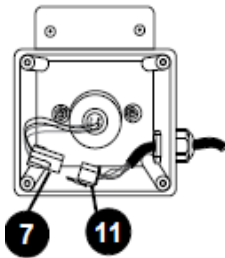

Figura 8.4e

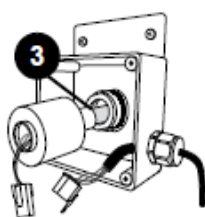

3. Desconecte o soquete da lâmpada UV (7) do soquete do cabo de alimentação (11), Figura 8.4b.

4. Remova lentamente a lâmpada UV (3) do tubo de quartzo, Figura 8.4c.

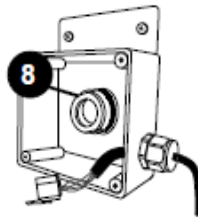
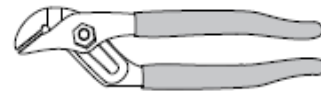
5. Remova a porca de compressão da vedação do tubo de quartzo (5), girando-a no **sentido anti-horário**, Figura 8.4d. Utilize um alicate extensível, caso necessário, Figura 8.5e.

Você perceberá que há uma arruela de compressão de aço inoxidável (4) que desliza por sobre o tubo de quartzo, guarde esta arruela (4) para uso posterior, Figura 8.5f.



Figura 8.5f

6. Agora você está pronto para limpar ou substituir o tubo de quartzo (2). Para a limpeza do tubo de quartzo (2), siga as etapas 7 e 8, em seguida prossiga a partir da etapa 9. Para a substituição do tubo de quartzo (2), pule as etapas 7 e 8 e prossiga a partir da etapa 9.

7. **Limpeza do tubo de quartzo:** Limpe o tubo de quartzo com um pano seco de algodão ou toalha de papel. Caso necessário, um produto anticalcário de uso doméstico poderá ser utilizado.

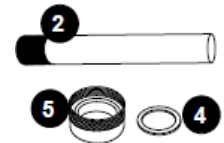

ATENÇÃO: Não utilize produtos de limpeza abrasivos, pois eles podem arranhar a superfície do tubo de quartzo.

8. Enxágue o tubo de quartzo com água limpa para remover completamente quaisquer produtos de limpeza que foram utilizados na etapa 7.

9. **Substituição do tubo de quartzo:** Você perceberá que o novo tubo de quartzo não possui um amortecedor preto na extremidade arredondada como o tubo de quartzo antigo. Isto é normal, pois o amortecedor foi fornecido com o tubo de quartzo original para protegê-lo contra danos durante o transporte. Coloque o novo tubo de quartzo (2) na câmara de água (1) com a extremidade arredondada antes, certificando-se de que está inserida e assentada dentro do suporte da extremidade do quartzo. Apenas uma pequena parte estará exposta quando estiver assentada corretamente.

10. Reinstale a arruela de compressão (4) na extremidade aberta do tubo de quartzo (2).

11. Reinstale e aperte à mão a porca de compressão da vedação do tubo de quartzo (5), girando-a no **sentido horário**.

12. Reabasteça seu spa.

13. **Teste de sistema 1:** Certifique-se de que não há água pingando na região da porca de compressão da vedação (5). Caso você encontre água, PARE e aperte a porca de compressão (5) com o uso de um alicate extensível, até completar no máximo 1/4 de volta. Se isto não resolver o

vazamento, repita o processo de manutenção do tubo de quartzo da etapa 1 até a etapa 12. Certifique-se de que não há vazamento de água antes de prosseguir para a etapa 14.

14. **Teste de sistema 2:** Reconecte a unidade CLEARRAY ao controlador. Ligue novamente o disjuntor. Ligue a bomba para circular água pelo sistema CLEARRAY. Aguarde por 5 minutos e certifique-se de que não há água vazando.

Caso você encontre água, PARE, resolva o vazamento ao repetir o processo de manutenção do tubo de quartzo da etapa 1 até a etapa 13. **Certifique-se de que não há vazamento de água. DESLIGUE a bomba e disjuntor ANTES de prosseguir para a etapa 15.**

15. Reconecte o soquete da lâmpada UV (7) ao soquete do cabo de alimentação (11) e certifique-se de utilizar a lâmpada de látex fornecida ao manusear a lâmpada UV.



ATENÇÃO: NÃO TOQUE NA LÂMPADA UV NOVA COM SUAS MÃOS

DESCOBERTAS. Óleos e gordura natural de sua pele causarão a formação de um “hot spot” (ponto propenso a esquentar mais que outras áreas) na lâmpada e encurtará a vida útil de sua lâmpada UV. Utilize a lâmpada de látex fornecida ao manusear a lâmpada UV.

16. Deslize a lâmpada UV nova (3) de volta para dentro do tubo de quartzo.
17. Reinstale o novo tampão preto da lâmpada (6) de volta sobre a porca de compressão de vedação do tubo de quartzo (5).
18. Reinstale a tampa do invólucro (9) com a vedação (8) e prenda-a com os parafusos.
19. Descarte de forma adequada a lâmpada UV antiga.

20. Uma vez que a energia for ativada novamente, você poderá verificar o reator (12), Figura 8.5g, para ver se o sistema **CLEARRAY** está funcionando. Uma luz verde sólida indica que o sistema **CLEARRAY** está recebendo alimentação de energia, e deverá estar sempre acesa. Uma luz vermelha sólida indica que a lâmpada UV está ligada.

Luzes
indicadoras



Figura 8.5g

9.0 Mensagens/telas de erro X Soluções



Há um número de funções únicas projetadas em seu spa Jacuzzi que o protegem contra danos e/ou auxiliam no diagnóstico e resolução de problemas.

Uma luz branca sólida no logotipo Jacuzzi dobre o fechamento lateral indica que todas as operações estão normais.

Uma luz vermelha sólida no logotipo Jacuzzi sobre o fechamento lateral indica que atenção imediata é necessária para liberar ou corrigir um código de erro.

Quando isto ocorrer, o spa lhe notificará ao mostrar a tela abaixo, Figura 9.0a.

A seguir incluímos uma lista de todas as mensagens possíveis, juntamente com seus significados. **Sempre insista na obtenção de peças de reposição genuínas Jacuzzi.**

Obs.: Se você tocar em  o visor exibirá a Figura 9.0b. O ícone de erro  permanecerá na tela como um lembrete. Caso o erro não seja tratado ou resolvido, a tela de erro reaparecerá em 2 horas, Figura 9.0a.



Figura 9.0a



Figura 9.0b

1. Open Flow Switch (Fluxostato aberto):
 O aquecedor está desativado. A filtragem / circulação também poderá estar desativada. O fluxostato está com problemas de funcionamento na posição aberta, o cartucho do filtro da bomba de circulação está excessivamente sujo ou uma condição de bloqueio de ar ocorreu na entrada da bomba de circulação. Entre em contato com uma Assistência Técnica Jacuzzi ou o Suporte Técnico Jacuzzi através dos meios disponibilizados ao final deste Manual.
2. Closed Flow Switch (Fluxostato fechado):
 O aquecedor está desativado. A filtração/circulação também poderá estar desativada. O fluxostato está com problemas de funcionamento na posição fechada. Entre em contato com uma Assistência Técnica Jacuzzi ou o Suporte Técnico Jacuzzi através dos meios disponibilizados ao final deste Manual.
3. Shorted Hi-limit Temp Sensor
Sensor de temperatura de limite superior em curto-circuito O sensor de temperatura de limite superior não está operante. O aquecedor está desativado. Entre em contato com uma Assistência Técnica Jacuzzi ou o Suporte Técnico Jacuzzi através dos meios disponibilizados ao final deste Manual.
4. Open Hi-limit Temp Sensor
Sensor de temperatura de limite superior aberto: O sensor de temperatura de limite superior não está operante. O aquecedor está desativado. Entre em contato com uma Assistência Técnica Jacuzzi ou o Suporte Técnico Jacuzzi através dos meios disponibilizados ao final deste Manual.
5. Shorted Water Temp Sensor
Sensor de temperatura de água em curto-circuito: O sensor de temperatura não está operante. O aquecedor está desativado.. Entre em contato com uma Assistência Técnica Jacuzzi ou o Suporte Técnico Jacuzzi através dos meios disponibilizados ao final deste Manual.
6. Open Water Temp Sensor
Sensor de temperatura de água aberto: O sensor de temperatura não está operante. O aquecedor está desativado. Entre em contato com uma Assistência Técnica Jacuzzi ou o Suporte Técnico Jacuzzi através dos meios disponibilizados ao final deste Manual
7. Shorted Ambient Temp Sensor
Sensor de temperatura ambiente em curto-circuito : O sensor de temperatura não está operante. O aquecedor está desativado. Entre em contato com uma Assistência Técnica Jacuzzi ou o Suporte Técnico Jacuzzi através dos meios disponibilizados ao final deste Manual
8. Open Ambient Temp Sensor
Sensor de temperatura ambiente aberto : O sensor de temperatura não está operante. O aquecedor está desativado. Entre em contato com uma Assistência Técnica Jacuzzi ou o Suporte Técnico Jacuzzi através dos meios disponibilizados ao final deste Manual
9. Closed Flow Switch on Start-up
Fluxostato fechado na inicialização: O fluxostato não está operante. O fluxostato está fechado ou em curto-circuito no momento de inicialização (sistema desabilitado). Entre em contato com uma Assistência Técnica Jacuzzi ou o Suporte Técnico Jacuzzi através dos meios disponibilizados ao final deste Manual
10. Frozen on Start-up
Congelado na inicialização : O fluxostato não está operante. O fluxostato está fechado ou em curto-circuito no momento de inicialização (sistema desabilitado) e condição de congelamento detectada. Entre em contato com uma Assistência Técnica Jacuzzi ou o Suporte Técnico Jacuzzi através dos meios disponibilizados ao final deste Manual
11. Cool Warning
Aviso de resfriamento : A água do spa está 20°F/-6,67°C mais fria que o set point de temperatura, a bomba de circulação e aquecedor serão ativados automaticamente para fornecer proteção contra congelamento. O spa permanecerá

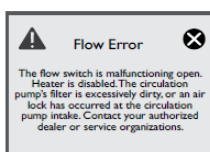

Figura 9.0c

neste modo até que a temperatura da água chegue a 15°F/-9,44°C abaixo da temperatura configurada. Nenhuma ação corretiva é necessária.

Obs.: O ícone do aquecedor  permanecerá piscando e o ícone de erro  será exibido no display.

12. Freeze protection

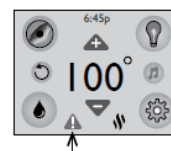
Proteção contra congelamento: Uma potencial condição de congelamento foi detectada. Nenhuma ação é exigida. A(s) bomba(s) dos jatos permanecerão em operação até que o spa esteja fora de perigo. Nenhuma ação corretiva é necessária. Caso a condição persista, entre em contato com uma Assistência Técnica Jacuzzi ou o Suporte Técnico Jacuzzi através dos meios disponibilizados ao final deste Manual

13. Overheat protection

Proteção contra superaquecimento da água: **NÃO ENTRE NA ÁGUA!** A temperatura da água está acima dos limites aceitáveis. O aquecedor será desativado. Remova a tampa de proteção do spa para acelerar o resfriamento. Caso a condição persista, entre em contato com uma Assistência Técnica Jacuzzi ou o Suporte Técnico Jacuzzi através dos meios disponibilizados ao final deste Manual

Obs.: O ícone do aquecedor  permanecerá piscando e o ícone de erro  será exibido no display



ATENÇÃO: RISCO DE HIPERTERMIA (EXCESSO DE AQUECIMENTO) CAUSANDO LESÕES GRAVES, QUEIMADURAS OU VERGÕES.

14. Watchdog Protection

Proteção contra lesões causadas por água muito quente: **NÃO ENTRE NO SPA!** A temperatura da água está muito acima dos limites aceitáveis. Seu spa será desativado e não será possível religá-lo novamente. **INTERDITE O ACESSO DE BANHISTAS AO SPA IMEDIATAMENTE.** Remova a tampa de proteção do spa para acelerar o resfriamento e entre em contato com uma Assistência Técnica Jacuzzi ou o Suporte Técnico Jacuzzi através dos meios disponibilizados ao final deste Manual

Obs.: O ícone do aquecedor  permanecerá piscando e o ícone de erro  será exibido no display .



ATENÇÃO: RISCO DE HIPERTERMIA (EXCESSO DE AQUECIMENTO) CAUSANDO LESÕES GRAVES, QUEIMADURAS OU VERGÕES.

15. Watchdog Freeze Protection

Proteção de Watchdog contra congelamento: A água do spa está abaixo de 40°F/4,4°C. As bombas de jatos estarão em operação até que o spa esteja fora de perigo. No Brasil é raro este tipo de ocorrência mesmo em locais sujeitos a temperaturas muito baixas com alguma precipitação de neve. Porém quando ocorrem temperaturas muito baixas, a circulação automática entra em ação preventivamente, impedindo o congelamento da água do spa. De qualquer modo, entre em contato com uma Assistência Técnica Jacuzzi ou o Suporte Técnico Jacuzzi através dos meios disponibilizados ao final deste Manual no caso de ocorrência de congelamento ou fragmentos de gelo sobre a água do spa, mesmo após o processo de recirculação automático.

Obs.: O ícone do aquecedor  permanecerá piscando e o ícone de erro  será exibido no display

16. Controller Overheat Protection

Proteção contra excesso de aquecimento do controlador: A temperatura do controlador excedeu os limites aceitáveis. Caso a condição persista, coloque o lado do spa com os equipamentos em um local protegido por sombra e entre em contato com uma Assistência Técnica Jacuzzi ou o Suporte Técnico Jacuzzi através dos meios disponibilizados ao final deste Manual

Obs.: O ícone do aquecedor  permanecerá piscando e o ícone de erro  será exibido no display.

17. Panel Com Error

Erro de comunicação do painel): O painel de controle sobre a borda externa está com dificuldades de comunicação com o quadro de comando do spa. Entre em contato com uma Assistência

Técnica Jacuzzi ou o Suporte Técnico Jacuzzi através dos meios disponibilizados ao final deste Manual

18. Stereo Com Error

Erro de comunicação com o sistema de som : O sistema de som está com dificuldades de comunicação com o quadro de comando do spa. Entre em contato com uma Assistência Técnica Jacuzzi ou o Suporte Técnico Jacuzzi através dos meios disponibilizados ao final deste Manual

19. Wi-Fi Com Error

Erro de comunicação com Wi-Fi: O acessório Wi-Fi não é disponibilizado nas versões comercializadas no Brasil, portanto este aviso pode ter sido gerado por algum outro problema em seu SPA. Entre em contato com uma Assistência Técnica Jacuzzi ou o Suporte Técnico Jacuzzi através dos meios disponibilizados ao final deste Manual

20. CLEARRAY Replacement Reminder

Lembrete de substituição do CLEARRAY : Esta mensagem aparecerá quando o período de uso da lâmpada de CLEARRAY se expirar (Figura 9.0d). A lâmpada CLEARRAY deverá ser substituída.



Figura 9.0d

21. ProClarity/ProClear Filter Reminder

Lembrete de filtro ProClarity/ProClear : Esta mensagem aparecerá quando o período de tempo do filtro se expirar (Figura 9.0e). Remova os filtros e a bolsa de filtro/impurezas para limpeza ou substituição.

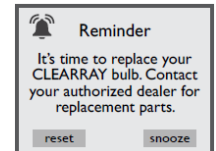

Figura 9.0e

22. ProClarity Depth Filter Reminder

Lembrete de filtro ProClarity Depth: Esta mensagem aparecerá quando o período de tempo do filtro se expirar (Figura 9.0f). O filtro ProClarity Depth deverá ser limpo ou substituído.

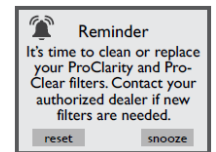

Figura 9.0f

23. Water Refresh Reminder

Lembrete de substituição de água: Esta mensagem aparecerá quando o temporizador "Water Refresh" (Substituição de água) se expirar (Figura 9.0g). A água deverá ser verificada quanto a necessidade de substituição por água limpa e fresca.

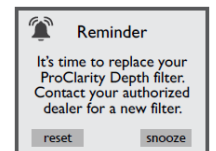

Figura 9.0g

24. Extended Temperature Activated

Temperatura estendida ativada : Os modelos comercializados no Brasil são configurados de Fábrica para temperatura máxima da água 40°C. A função que aumenta o valor máximo de temperatura não é disponibilizada nos modelos comercializados no Brasil e a mensagem que eventualmente pode aparecer no display em função de tentativa de acesso a outras informações do software do quadro de comando do Spa não interfere no funcionamento e configurações normais do produto ajustadas em Fábrica. Isto não é um defeito e a mensagem deverá desaparecer do display sozinha ou ao se ativar qualquer outra função no painel de controle sobre a borda do Spa

Obs.: O ícone do aquecedor ☼ piscará indicando que o funcionamento está normal.

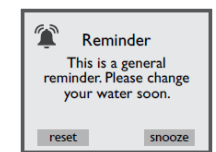
10.0 Procedimentos de diagnóstico e resolução de problemas

No caso improvável de seu spa não funcionar como você acredita que deveria, por favor, antes de tudo leia e revise todas as instruções de instalação e operação no manual e verifique a mensagem no visor do painel.

Em seguida, caso você ainda não esteja satisfeito com o funcionamento do spa, por favor, verifique se a irregularidade do seu spa consta na tabela abaixo e siga as respectivas instruções de resolução de problemas.

PROBLEMA

NENHUM DOS COMPONENTES OPERA (ex.: luz indicadora da bomba)

PROCEDIMENTO

Verifique as luzes indicadoras no painel de controle.

1. Se houverem letras ou símbolos exibidos na tela, consulte a Seção 9.0 anterior para determinar o significado e ação exigida.
2. Se nada aparecer na tela:
 - A. Verifique o disjuntor na linha de alimentação elétrica.
 - B. Entre em contato com seu representante autorizado ou organização de serviço.

A BOMBA NÃO OPERA

Ative os jatos:

1. Caso nenhum som seja detectado ou caso um zumbido seja detectado, desligue a energia do spa e entre em contato com seu representante autorizado ou organização de serviço.
2. Caso o motor opere, porém sem vazão de água para os jatos:
 - A. A bomba não pode ser preparada adequadamente. Consulte as instruções abaixo.
 - B. Entre em contato com seu representante autorizado ou organização de serviço.

Instruções de escorva da bomba:

1. Desligue a alimentação de energia do spa.
2. Remova a manopla do seletor de massagem fornecido pela bomba que você deseja escorvar.
3. Solte cuidadosamente a tampa do seletor de massagem (sentido anti-horário), com atenção para escutar o ar saindo.
4. Aperte a tampa com os dedos, substitua a manopla e ligue novamente a alimentação de energia do spa.

Obs.: Este método deverá ser utilizado para as bombas de jato, pois estas bombas não estão conectadas ao sistema de filtragem principal por qualquer meio.

AÇÃO INSUFICIENTE DOS JATOS

1. Certifique-se de que a bomba dos jatos está ligada.
2. Verifique a posição dos seletores de massagem.
3. Abra o controle de ar para o sistema de jato selecionado.
4. Verifique a presença de um nível adequado de água.
5. Verifique se o filtro está sujo

ÁGUA EXCESSIVAMENTE QUENTE

1. Reduza o ponto de ajuste do termostato.
2. Coloque a banheira no modo "Econo" para ligar o aquecedor apenas durante horários pré-programados (página 33).
3. Certifique-se de que as bombas estão desligadas e não estão em funcionamento constante.

ÁGUA NÃO ESQUENTA

1. Verifique o ponto de ajuste do termostato.
2. Mantenha a tampa de proteção colocada durante o aquecimento.
3. Caso o indicador do aquecedor seja exibido, porém não ocorra um aumento de temperatura após um período razoável de tempo, entre em contato com seu representante ou centro de serviços autorizado.

BOMBA DE CIRCULAÇÃO/FILTRAGEM

1. Verifique se a bomba de circulação/filtragem está programada para operar 8 horas por dia

DESLIGADA

2. Certifique-se de que não há erros que evitem que a bomba seja ligada.
3. A água da banheira está a uma temperatura acima de 95°F (34°C) e dois graus acima da temperatura configurada. A função de segurança “Lógica de verão” foi ativada.

Caso você tenha qualquer comentário ou sugestão, ou se você deseja ser informado sobre quaisquer novos produtos para seu spa, por favor, entre em contato conosco através dos meios disponibilizados ao final deste Manual.

PARABÉNS por sua escolha de bom gosto e seja bem-vindo (a) à família mais feliz do mundo!

GARANTIA

Os Produtos JACUZZI® são garantidos, contra defeitos de fabricação, pelo prazo de 01 ano (3 meses de garantia legal + 9 meses de garantia da Jacuzzi) contados a partir da data da nota fiscal e esse termo devidamente preenchido pelo fornecedor no ato de entrega.

A garantia compreende a substituição de peças no reparo de defeitos de fabricação devidamente constatados pela fabricante, e/ou quando o produto apresentar defeito que o torne impróprio ou inadequado para o uso ou consumo a que se destina.

A Jacuzzi por não oferecer serviços de instalação e/ou assentamento de Produtos, não se responsabiliza pelos defeitos ou problemas decorrentes da instalação e/ou assentamento dos mesmos.

A garantia não cobre despesas referentes à remoção, transporte dos produtos até a fábrica da Jacuzzi do Brasil ou ao local de assistência técnica determinado por ela e reinstalação do produto, bem como quaisquer outras despesas que não aquelas compreendidas na substituição de peças no reparo de defeitos de fabricação.

Esta garantia fica totalmente invalidada se:

- O produto não possuir a necessária nota fiscal de compra e esse termo de garantia devidamente preenchido pelo fornecedor no ato da entrega do produto.
- O defeito eventualmente apresentado for ocasionado pelo Consumidor ou Terceiros estranhos ao fabricante;
- Não tiverem sido seguidas, na instalação e na operação do produto, as recomendações que constam do Manual de Instruções que acompanha o produto;
- O produto tiver sofrido modificações, danos ou tenha sido utilizado de forma não compatível com o fim a que se destina.
- Forem utilizadas peças adaptadas, não originais ou inadequadas,
- For realizada limpeza inadequada do produto com utilização de saponáceos, produtos químicos e abrasivos, solventes, palha de aço, esponja dupla face e outros semelhantes que venham causar danos ao produto;
- Instalação e/ou assentamento inadequado (s) ou fora das orientações técnicas estabelecidas pela Jacuzzi no manual que acompanha o produto;
- Forem constatados danos causados no produto proveniente de quedas acidentais, uso e manuseio inadequado;
- O produto for alterado, adulterado, fraudado, ajustado, corrompido, violado ou consertado por pessoa não autorizada pela Jacuzzi;
- O produto for instalado em local público que está sujeito a alta intensidade de uso terá seu prazo de garantia, complementar ao legal, reduzido para 50%;
- Peças não fabricadas pela Jacuzzi, que apresentem desgaste decorrente de uso tais como: guarnições, gaxetas, cunhas, mecanismos, anéis de vedação e outros semelhantes;
- For utilizada água de locais que apresentem impureza e substâncias agressivas que venham a comprometer ou causar o mau funcionamento do produto;
- Forem encontrados objetos estranhos no interior do produto tais como: tecidos, pedras, resíduos de construção, areia, cimento, cola e outros que venham comprometer ou causar o mau funcionamento do produto.
- For constatado falta de limpeza e higiene ou não realização dos procedimentos de manutenção indicados no Manual de Instruções;
- Decorrentes da operação do produto sem a mínima quantidade de água recomendada.

Para efeitos desta garantia, necessário se faz apresentar a Nota Fiscal de compra. Recomendamos anotar abaixo os dados que seguem, os quais se encontram na etiqueta fixada no produto.

Modelo no produto _____ Número de Série do produto _____

Número e série da Nota fiscal _____ Data de emissão da Nota fiscal _____

Nome do fornecedor _____ Entregador _____



Jacuzzi do Brasil Indústria e Comércio Ltda.
Rod. Waldomiro C. Camargo, km 53,5 - SP79
CEP 13308-900 – ITU – SP
Suporte Técnico Jacuzzi
(11) 2118-7500 – Grande São Paulo
0800-702 1432 – Demais localidades
suporte@jacuzzi.com.br
<http://www.jacuzzi.com.br>

© 2018 Jacuzzi do Brasil. Todos os direitos reservados.

Nossa rede de Assistência Técnica Autorizada Jacuzzi consta no site
<http://www.jacuzzi.com.br/contato/assistencia-tecnica/>