



**albacete**

**ATENDIMENTO AO CONSUMIDOR**

**ALBACETE IND. E COM. DE EQUIPAMENTOS DE LAZER LTDA.**  
Rua Xavantes, 120 - Meudon - Teresópolis - RJ CEP: 25976-030  
TEL: (21) 2152-9000 - (21) 2741-8000 - FAX: (21) 2741-8001  
[www.albacete.com.br](http://www.albacete.com.br)

**ASSISTÊNCIA TÉCNICA**  
E-mail: [sac@albacete.com.br](mailto:sac@albacete.com.br)  
PABX: (21) 2741-8000 - FAX: (21) 2741-8024

As informações e descrições dos equipamentos, contidas neste Manual, tomará, como base um SPA totalmente equipado com os opcionais e acessórios disponíveis na data da publicação indicada.

Obs: Para melhor atendê-lo a assistência técnica necessita que o cliente tenha em mãos a nota fiscal de compra do produto.

# Manual dos SPA's

INSTALAÇÃO

OPERAÇÃO

MANUTENÇÃO



Manual de SPA's Albacete - atualizado em 06/09/2023

INFORMAÇÕES SUJEITA A ALTERAÇÕES SEM AVISO PRÉVIO



**albacete**

<b>ÍNDICE</b>	
<b>1 AO RECEBER O EQUIPAMENTO</b> .....	<b>01</b>
<b>2 INSTRUÇÕES DE SEGURANÇA</b> .....	<b>02</b>
<b>3 INSTRUÇÕES DE INSTALAÇÃO</b> .....	<b>02</b>
3.1 ABASTECIMENTO DE ENERGIA .....	02
3.2 LOCAL PARA INSTALAÇÃO .....	02
3.3 ACESSO AOS EQUIPAMENTOS .....	03
3.4 ASSENTAMENTO .....	03
3.5 ESGOTO .....	04
3.6 INSTRUÇÕES ELÉTRICAS .....	05
3.7 TABELA DE CIRCUITO ELÉTRICO .....	05
3.8 ATERRAMENTO .....	06
3.9 ESQUEMA ELÉTRICO PARA SPA BIFÁSICO .....	07
3.10 ESQUEMA ELÉTRICO PARA SPA TRIFÁSICO .....	08
<b>4 MODO DE FUNCIONAMENTO</b> .....	<b>09</b>
4.1 PAINEL DE AÇIONAMENTO .....	09
4.2 ILUMINAÇÃO CROMOTERAPIA .....	10
4.3 OZONIZADOR .....	10
4.4 AIR BLOWER E BICO DE AR .....	10
4.5 SKIMMER / FILTRO DE CARTUCHO / LADRÃO .....	11
4.6 AUTOMÁTICO DE NÍVEL .....	11
4.7 CASCATA .....	12
4.8 AQUECEDOR TUBULAR E SPA 9KW (TRIFÁSICO) .....	12
4.9 OXIGENADOR .....	12
4.10 BOCAL DE SUCÇÃO 40/50mm COM TELA .....	13
4.11 JATOS DE HIDROMASSAGEM .....	13
4.12 JATO DIRECIONAL .....	13
4.13 TURBO JATO OU PULSANTE .....	13
4.14 MINI JATO .....	14
4.15 RALO DE FUNDO EM ABS .....	14
4.16 ESTRUTURA DE MADEIRA .....	14
4.17 CAPA DE COBERTURA (OPCIONAL) .....	14
<b>5 MANUTENÇÃO E LIMPEZA DO SPA</b> .....	<b>14</b>
5.1 QUALIDADE DA ÁGUA .....	14
5.2 LIMPEZA DA TUBULAÇÃO .....	15
5.3 CUIDADOS COM APOIO DE CABEÇA .....	15
5.4 MANUTENÇÃO DA MADEIRA .....	15
5.5 LIMPEZA DO CARTUCHO DE POLIÉSTER .....	16
5.6 LIMPEZA DA BORDA DO SPA .....	16
5.7 MANUTENÇÃO DA SUPERFÍCIE .....	16
5.7.1 ACABAMENTO EM GEL COAT .....	16
5.7.2 ACABAMENTO EM ACRÍLICO .....	16
<b>6 ATENDIMENTO AO CONSUMIDOR</b> .....	<b>17</b>
<b>7 TERMO DE GARANTIA</b> .....	<b>18</b>
<b>8 ASSISTÊNCIA TÉCNICA AUTORIZADA</b> .....	<b>19 À 21</b>

## ASSISTÊNCIA TÉCNICA AUTORIZADA ALBACETE

### BAHIA

#### GUANAMBI

CLERISTON DA SILVA LESSA ME.  
BAIRRO: Vomitamel  
ENDEREÇO: Rua Baro de Macaubas, Nº 129  
CEP: 46430-000  
CONTATO: Cleriston  
TEL: (77) 3451-1419  
E-MAIL: [megaeletrou\\_keu@hotmail.com](mailto:megaeletrou_keu@hotmail.com)

#### LAURO DE FREITAS

OCEÂNICA COMÉRCIO E SERVIÇOS LTDA.  
BAIRRO: Vilas do Atlântico  
ENDEREÇO: Av. Praia de Itapua, Q. A17  
CEP: 42700-000  
CONTATO: Carla e/ou Gil  
TEL: (71) 3369-3414/ 8696-3013/ 8862-2812  
E-MAIL: [oceanicas@terra.com.br](mailto:oceanicas@terra.com.br) / [gilduarte@terra.com.br](mailto:gilduarte@terra.com.br)

#### GOIÂNIA

JOSÉ ANTENOR COSTA PEREIRA.  
BAIRRO: Setor Bueno  
ENDEREÇO: Rua T 42, Nº 349  
CEP: 74210-350  
CONTATO: Antenor  
TEL: (62) 9973-1955  
E-MAIL: [joseantenor37@gmail.com](mailto:joseantenor37@gmail.com)

### GOIÁS

### PARAÍBA

#### JOÃO PESSOA

SERVICE TEC LTDA.  
BAIRRO: Dos Ipes  
ENDEREÇO: Av. Pres. Tancredo Neves, Nº 320  
CEP: 58029-840  
CONTATO: Michel  
TEL: (83) 3244-9920  
E-MAIL: [contato@servicetecip.com.br](mailto:contato@servicetecip.com.br)

### SERGIPE

#### ARACAJU

CASA SANTA BARBARA E SERVIÇOS LTDA.  
BAIRRO: América  
ENDEREÇO: Rua A, Nº 58, Conj. Maria do Carmo Loja  
CEP: 49080-620  
CONTATO: Alcides e/ou Mira  
TEL: (79) 3043-7777/ 3259-7572/ 9932-6050  
E-MAIL: [diskpiscinaaguazul@hotmail.com](mailto:diskpiscinaaguazul@hotmail.com)  
[barbaraevlyn10@bol.com.br](mailto:barbaraevlyn10@bol.com.br)

### ALAGOAS

#### MACEIÓ

DORIVAL GOMES DE OLIVEIRA ME.  
BAIRRO: Antares  
ENDEREÇO: Rua em Projeto A, 467, Quadra A  
CEP: 57048-140  
CONTATO: Dorival e/ou Sandra  
TEL: (82) 9958-0386/ 3359-1893/ 8802-7315/ 8130-5499  
E-MAIL: [dorivalgomes@uol.com](mailto:dorivalgomes@uol.com)

### PERNAMBUCO

#### OLINDA

MARIA A. P. DA SILVA ME.  
BAIRRO: Rio Doce  
ENDEREÇO: Av. México, 21  
CEP: 53070-000  
CONTATO: Cida, Everaldo e/ou Guilhermina  
TEL: (81) 3432-6409/ 3053-7203/ 8852-8617/ 3491-7601/ 8859-6333  
E-MAIL: [concordiamotores@hotmail.com](mailto:concordiamotores@hotmail.com)

### AMAZONAS

#### MANAUS

I A MARTINS ME.  
BAIRRO: Sto. Agostinho  
ENDEREÇO: Av. Coronel Teixeira, Nº 5708  
CEP: 69036-640  
CONTATO: Euclides  
TEL: (92) 3657-7500/ 3657-7600  
E-MAIL: [iamartinsmanaus@hotmail.com](mailto:iamartinsmanaus@hotmail.com)

## ASSISTÊNCIA TÉCNICA AUTORIZADA ALBACETE

### MINAS GERAIS

#### BARBACENA

CONSERGEL COMERCIO SERVIÇOS GERAIS LTDA..  
BAIRRO: Jardim  
ENDEREÇO: Rua Engenheiro Pedro Victor Renault  
CEP: 36200-382  
CONTATO: Maria Virginia  
TEL: (32) 3331-7823/ 9983-1688  
E-MAIL: [consergel@yahoo.com.br](mailto:consergel@yahoo.com.br)

#### BELO HORIZONTE

ABEL FRANCISCO ARAUJO DAS NEVES.  
BAIRRO: Nova Vista  
ENDEREÇO: Av. Petit, Nº 449  
CEP: 31070-225  
CONTATO: Abel  
TEL: (31) 3496-7621/ 8742-0572  
E-MAIL: [nevesabel1@hotmail.com](mailto:nevesabel1@hotmail.com) / [nevesabel@yahoo.com.br](mailto:nevesabel@yahoo.com.br)

#### CONTAGEM

THIAGO GONÇALVES SILVA.  
BAIRRO: Pedra Azul  
ENDEREÇO: Rua Águas Formosas, Nº 522  
CEP: 32183-000  
CONTATO: Thiago  
TEL: (31) 3354-2445/ 8704-6930/ 8461-9831  
E-MAIL: [thiago\\_neg@hotmail.com](mailto:thiago_neg@hotmail.com)

#### SABARÁ

RENATO ERMELINDO DOMINGUES.  
BAIRRO: Nações Unidas  
ENDEREÇO: Rua Áustria, Nº 60  
CEP: 34590-180  
CONTATO: Renato  
TEL: (31) 9116-0098  
E-MAIL: [renatoermelindo@hotmail.com](mailto:renatoermelindo@hotmail.com)

### ESPIRITO SANTO

#### VILA VELHA, SERRA, VITÓRIA

BOMTEC-INSTALAÇÃO E MAN. DE EQUIPAMENTOS LTDA ME.  
BAIRRO: Soteco  
ENDEREÇO: Av. Sérgio Cardoso, Nº 977, Guaranhuns  
CEP: 29103-605  
CONTATO: Edilon e/ou Elaine  
TEL: (27) 3239-6356/ 3339-3878/ 9971-3930  
E-MAIL: [bomtec@oi.com.br](mailto:bomtec@oi.com.br)

#### SÃO MATEUS, GURIRI, CONCEIÇÃO DA BARRA, NOVA VENÉCIA

GEOMAG ELÉTRICA SÃO MATEUS LTDA.  
BAIRRO: Boa Vista  
ENDEREÇO: Av. João XXIII, Nº 1425  
CEP: 29931-225  
CONTATO: João Pretti e/ou Lais  
TEL: (24) 3763-5869/ 9987-1778/ (27) 3761-5218/ 9967-0481  
E-MAIL: [geomag.pretti@oi.com.br](mailto:geomag.pretti@oi.com.br) / [geomag.pretti3@gmail.com](mailto:geomag.pretti3@gmail.com)

### DISTRITO FEDERAL

#### BRASÍLIA

AGIL COMÉRCIO MANUTENÇÃO E SERVIÇOS LTDA ME.  
BAIRRO: Asa Norte  
ENDEREÇO: Rua Shc Gn 711, S/N, BL D Loja 57  
CEP: 70750-548  
CONTATO: Alberto  
TEL: (61) 3274-9026/ 9236-0587  
E-MAIL: [minas.bombas@bol.com.br](mailto:minas.bombas@bol.com.br)

### RIO GRANDE DO SUL

#### CAXIAS DO SUL

3 L PISCINAS E EQUIPAMENTOS LTDA.  
BAIRRO: Santa Catarina  
ENDEREÇO: Rua Ludvíco Cavinatto, Nº 2722  
CEP: 95032-620  
CONTATO: Edmilson  
TEL: (54) 3028-0238  
E-MAIL: [caxiaspiscinas@caxiaspiscinas.com.br](mailto:caxiaspiscinas@caxiaspiscinas.com.br)

#### PORTO ALEGRE

ROFRAN REPRESENTAÇÕES E ACESSORIA  
BAIRRO: Sarandi, Porto Alegre  
ENDEREÇO: Av. Sertório, Nº 9001 CASA 260  
CEP: 91130-721  
CONTATO: Ronald  
TEL: (51) 3347-2332/ 9348-5182/ 9366-8872  
E-MAIL: [ronaldfranco@uol.com.br](mailto:ronaldfranco@uol.com.br) / [grandistribuidora@gmail.com](mailto:grandistribuidora@gmail.com)

### RIO GRANDE DO SUL

#### BALNEÁRIO CAMBORIÚ

INSTALAÇÕES ELÉTRICAS DARÃO LTDA ME.  
BAIRRO: Municípios  
ENDEREÇO: Rua Biguaçu, Nº 422 Sala 01  
CEP: 88337-450  
CONTATO: Elis Regina e/ou Eldecir  
TEL: (47) 3365-1200/ 8808-4543  
E-MAIL: [eletrodarao@hotmail.com](mailto:eletrodarao@hotmail.com)

#### FLORIANÓPOLIS

MÁRCIO LAURO DE SOUZA ME.  
BAIRRO: Ingleses do Rio Vermelho  
ENDEREÇO: Rua Marechal Pego Junior, Vila Nova  
CEP: 11013-500  
CONTATO: Waldelaene  
TEL: (13) 3228-2929  
E-MAIL: [waldelaene@grupogarcia.com.br](mailto:waldelaene@grupogarcia.com.br)

#### BLUMENAU

MRG SERVIÇOS HIDRÁULICOS LTDA.  
BAIRRO: Vila Nova  
ENDEREÇO: Rua Almirante Barroso, Nº 598  
CEP: 89035-400  
CONTATO: Marcel e/ou Roseli  
TEL: (47) 3338-1931/ 3035-1070  
E-MAIL: [mrgreparos@terra.com.br](mailto:mrgreparos@terra.com.br)

#### JOINVILLE

SOLAR MENTZ - SISTEMAS DE AQUECIMENTO LTDA ME.  
BAIRRO: Anita Garibaldi  
ENDEREÇO: Av. da Graciosa, Nº 420, Sala B  
CEP: 89203-290  
CONTATO: Ademar e/ou Ivani  
TEL: (47) 3454-4737/ 3426-9146  
E-MAIL: [solarmentz@terra.com.br](mailto:solarmentz@terra.com.br)

### PARANÁ

#### CURITIBA, COLOMBO

HIDRÁULICA AW LTDA.  
BAIRRO: Walfrido do Rosário  
ENDEREÇO: Av. da Graciosa, Nº 1343, Loja 2  
CEP: 83413-200  
CONTATO: Antônio e/ou Elaine  
TEL: (41) 3675-9189/ 8806-0446/ 8805-3774  
E-MAIL: [vendas@aquecedorespinhais.com.br](mailto:vendas@aquecedorespinhais.com.br)  
[elainaramos@aquecedorespinhais.com.br](mailto:elainaramos@aquecedorespinhais.com.br)

Você acaba de adquirir um produto ALBACETE!

Atuando em todo segmento de lazer e presente nos grandes projetos Brasileiros, seguimos rigorosos padrões de qualidade na fabricação de nossos equipamentos. E, esta tecnologia foi utilizada neste equipamento.

Mas lembre-se: para conhecer e obter um bom desempenho do seu equipamento é importante que você leia atentamente este manual, contendo orientações a respeito da instalação e cuidados para aproveitá-lo de maneira adequada.

Recomendamos que você não jogue fora este manual e guarde-o para consultas futuras.

Agradecemos sua preferência e confiança!

### AO RECEBER O EQUIPAMENTO

Ao desembalar o equipamento, verifique:

- Se o equipamento corresponde à discriminação da nota-fiscal;
- Se houve violação na embalagem;
- Se houve algum tipo de dano causado no transporte\*.

\* Este equipamento foi cuidadosamente testado, inspecionado e embalado em nossa fábrica.

Qualquer dano é de responsabilidade da transportadora e, deve ser reclamado com a mesma.

### CONSIDERAÇÕES IMPORTANTES

**OBS.: Procure um profissional habilitado para fazer a instalação da SPA, a instalação é simples, porém necessita de cuidados e conhecimentos de hidráulica e elétrica. Faça uma análise pelos lugares onde a SPA irá passar até chegar ao local de instalação, pois assim terá certeza de que nenhum obstáculo poderá a vir lhe atrapalhar pelo caminho percorrido.**

- Acessórios de instalação como: cabos elétricos, tubulação, conexões e etc. não acompanham o equipamento;
- Não deposite peso ou qualquer objeto sobre o equipamento, nem sobre sua embalagem;
- Cuidado ao desembalar o equipamento. Existe a possibilidade de haver elementos na embalagem que podem danificá-lo;
- Proteja o equipamento com uma cobertura plástica contra qualquer resíduo de obra (poeira, cal, cimento, gesso, etc.);
- Nunca modifique instalações elétricas ou hidráulicas do equipamento sem consultar departamento de engenharia e técnico da fábrica:  
E-MAIL: [sac@albacete.com.br](mailto:sac@albacete.com.br)
- Não utilize produtos corrosivos, solventes, abrasivos, ácidos ou palha de aço na limpeza do equipamento. Use sempre produtos neutros. Em caso de dúvida, consulte a fábrica:  
E-MAIL: [sac@albacete.com.br](mailto:sac@albacete.com.br)
- Procure transportar o equipamento de modo adequado, de acordo que não venha danificar o equipamento (não transporte o equipamento pela tubulação).

**OBS.: A ALBACETE utiliza em seu equipamento motor de outro fabricante, portanto a ALBACETE não se responsabiliza pelo motor, caso ocorra algum defeito é de inteira responsabilidade do consumidor a locação até a assistência técnica credenciada da mesma, no prazo de 1 (um) ano a contar da data emitida na respectiva nota fiscal.**

## INSTRUÇÕES DE SEGURANÇA

**OBS.:** Este aparelho não se destina à utilização por pessoas (inclusive crianças) com sensoriais ou mentais reduzidas, ou por pessoas com falta de experiência e conhecimento, a menos que tenham recebido instruções referentes à utilização do aparelho ou sejam sob a supervisão de uma pessoa responsável pela sua segurança. Recomenda-se que crianças sejam vigiadas para assegurar que elas não estejam brincando com o aparelho. Antes de entrar no SPA verifique a temperatura da água.

Para se instalar e utilizar este equipamento elétrico, medidas básicas de segurança devem ser seguidas:

**CUIDADO:** Este equipamento é fornecido com um condutor para aterramento onde é conectado a um sistema de aterramento adequado, utilizando fio de cobre da mesma secção de alimentação de energia do SPA.

**PERIGO:** Choque Elétrico. A instalação do SPA deverá ser efetuada a pelo menos 1,5m de distância de qualquer elemento metálico. Nenhum aparelho elétrico, como rádio, televisão, telefone, luminária, etc, devem ser instalados e/ou utilizado a menos de 1,5m do SPA. Aparelhos ligados a rede elétrica deverão estar permanentemente aterrados.

**ALIMENTAÇÃO ELÉTRICA:** Um interruptor para desligamento geral deve ser instalado em lugar visível e acessível aos usuários, porém distante pelo menos, 1,5m do SPA.

**CONGELAMENTO:** Caso a temperatura da água esteja abaixo de 1°C, recomendamos drenar todo o SPA afim de evitar danos por congelamento da água.

\* **Recomendamos que somente pessoas especializadas e qualificadas instale, repare ou execute serviços no equipamento de preferência técnicos credenciados da ALBACETE.**

## INSTRUÇÕES DE INSTALAÇÃO

### ABASTECIMENTO DE ENERGIA

O SPA tem uma alimentação que deve ser dotada de um dispositivo DR de alta sensibilidade em conjunto com um interruptor bipolar que faça o desligamento total da alimentação. Instale o interruptor para desligamento em um lugar visível e acessível aos usuários, sendo que a distância tem que ser de no mínimo 1,5m do SPA.

### LOCAL PARA INSTALAÇÃO

Os SPAS de Hidromassagem da ALBACETE pode ser instaladas em ambientes internos ou externos, porém devemos tomar algumas precauções:

**LOCAL INTERNO:** Nas instalações internas o local a ser colocado o SPA deve ser escolhido cuidadosamente e os materiais a serem utilizados em sua construção, pois a umidade relativa do ar será elevada. Para que se mantenha um conforto e assim evitar danos aos materiais e objetos contidos no ambiente, pode se dotar um sistema de ventilação natural ou forçada.

**LOCAL EXTERNO:** Para utilizar o SPA em um ambiente externo, recomendamos os seguintes considerações:

- Em climas de frio indicamos que o SPA seja instalada em locais próximos ao local para troca de roupas e abrigo;
- Mantenha sempre o caminho de acesso limpo para evitar que sujeiras e folhas sejam levadas para o interior do SPA;
- Árvores e arbustos (folhas, galhos e pássaros), faz com que a limpeza do SPA sejam mais frequentes;

## ASSISTÊNCIA TÉCNICA AUTORIZADA ALBACETE

### RIO DE JANEIRO

#### RIO COMPRIDO

ALM 156 BOMBEIRO  
BAIRRO: Rio Comprido  
ENDEREÇO: Rua Aristides Lobo, 156 - CEP: 20250-450  
CONTATO: Bárbara, Pedro e/ou Mayara  
TEL: (21) 3256-998/ 3256-7999 / 7831-3176  
E-MAIL: [alm\\_banheiras@gmail.com](mailto:alm_banheiras@gmail.com)

#### CAMPO GRANDE

ES. RECREIO  
BAIRRO: Campo Grande  
ENDEREÇO: Av. Guimar Novaes, 80 - CEP: 22795-565  
CONTATO: Cláudia  
TEL: (21) 2413-7189/ 3223-4738  
E-MAIL: [esrecreio@oi.com.br](mailto:esrecreio@oi.com.br)

#### ANGRA DOS REIS

E C T LINARD.  
BAIRRO: Volta Fria  
ENDEREÇO: Rua Prefeito João Gregório Galindo, 1975 - CEP: 23900-650  
CONTATO: Cícero  
TEL: (24) 3367-7690/ 7811-6701  
E-MAIL: [fpiscinas@gmail.com](mailto:fpiscinas@gmail.com)

#### IPANEMA

HIDRO ELETRO ALBINI  
BAIRRO: Ipanema  
ENDEREÇO: Rua Gomes Carneiro, 126 - CEP: 22071-110  
CONTATO: Antônio/ Vincenzo  
TEL: (21) 2523 - 1476/ 2521-1005  
E-MAIL: [adm@irmaosalbini.com.br](mailto:adm@irmaosalbini.com.br)

#### BOM JESUS

ELETRO MOTORES DE JESUS  
BAIRRO: Centro  
ENDEREÇO: Av. Governador Roberto Silveira, 270 - CEP: 28360-000  
CONTATO: Paulo Cesar  
TEL: (22) 3831-1028/ 9 9949-8152/ 9 9821-5599  
E-MAIL: [eletromotoresbj@hotmail.com](mailto:eletromotoresbj@hotmail.com)

#### PETRÓPOLIS, JUIZ DE FORA E TRÊS RIOS

ITAIPAVA FREE PISCINAS LTDA.  
BAIRRO: Itaipava  
ENDEREÇO: Estrada União Indústria, 10256 - CEP: 25730-730  
CONTATO: Eraldo  
TEL: (24) 2222-2662/ 9 9954-2193/ 9 9727-3459  
E-MAIL: [assistencia.itaipava@carrapeta.com](mailto:assistencia.itaipava@carrapeta.com)

#### VOLTA REDONDA, BARRA MANSÁ, RESENDE, VASSOURAS

LUIZ PAULO DO CARMO ALMEIDA.  
BAIRRO: Volta Redonda  
ENDEREÇO: Av. Manchester, 216 - CEP: 27267-150  
CONTATO: Luiz Paulo  
TEL: (24) 3343-0385/ 9 9996-8642/ 9 8835-0772  
E-MAIL: [aquecedoresponteaalta@uol.com.br/pinheiros.filhos@uol.com.br](mailto:aquecedoresponteaalta@uol.com.br/pinheiros.filhos@uol.com.br)

#### BÚZIOS, CABO FRIO, SÃO PEDRO DA ALDEIA, RIO DAS OSTRAS, ARARUAMA, ARRAIAL, SAQUAREMA, I GUABA

CAYO ROCHA OLIVEIRA  
BAIRRO: Raza  
ENDEREÇO: Rua Manoel Neto, 30 - CEP: 27267-150  
CONTATO: Cayo  
TEL: (22) 9 8159-9444/ 9 9928-6363  
E-MAIL: [cayo\\_rocha@live.com](mailto:cayo_rocha@live.com)

### SÃO PAULO

#### JARDIM BARTIRA

HIDRO SYSTEM  
BAIRRO: Jardim Bartira  
ENDEREÇO: Rua Francisco Luis de Oliveira, 16 - CEP: 08151-550  
CONTATO: Edmilson/ Solange  
TEL: (11) 2511-5186/ 7864-0030  
E-MAIL: [hicrosystemassistencia@hotmail.com](mailto:hicrosystemassistencia@hotmail.com)

#### RIBEIRÃO PRETO

RICARDO DE CARVALHO  
BAIRRO: Vila Virginia  
ENDEREÇO: Av. Monteiro Lobato, 242 - CEP: 14030-520  
CONTATO: Ricardo  
TEL: (16) 3919-5855/ 9 9992-6922  
E-MAIL: [ricardofecarvalho@outlook.com](mailto:ricardofecarvalho@outlook.com)

CARLOS CESAR DE AZEVEDO  
BAIRRO: Jardim Eugenio  
ENDEREÇO: Marlene João Ibrahim, 290 - CEP: 14057-448  
CONTATO: Carlos  
TEL: (16) 9 9159-9776  
E-MAIL: [azbomhasrp@outlook.com](mailto:azbomhasrp@outlook.com)

#### SANTO ANDRÉ

AEROTECNIC KDJ VULCANO  
BAIRRO: Jardim Cristiane  
ENDEREÇO: Estrada João Ducim, 117 - CEP: 09185-000  
CONTATO: José Roberto  
TEL: (11) 4426-2433  
E-MAIL: [aerotecnivulcano@ig.com.br](mailto:aerotecnivulcano@ig.com.br)

#### SOROCABA

ASSENCO AQUECIMENTO  
BAIRRO: Sorocaba  
ENDEREÇO: Av. Dom Aguirre, 515 - CEP: 18035-380  
CONTATO: Cristiane e/ou Pêrsio  
TEL: (15) 3231-7008  
E-MAIL: [administrativo@assenco.com.br](mailto:administrativo@assenco.com.br)

#### SÃO CAETANO DO SUL

EDNA MAYARA  
BAIRRO: Nova Gerty  
ENDEREÇO: Rua Marlene, 499 - CEP: 09580-270  
CONTATO: Edna e/ou Magno  
TEL: (11) 2376-7147/ 9 6208-6993/ 9 7807-5671  
E-MAIL: [magnobanheiras@gmail.com](mailto:magnobanheiras@gmail.com)

#### CAMPINAS

HIDROTEC  
BAIRRO: Pq. Universitário  
ENDEREÇO: Rua Com. Arly Gomes Ribeiro, 474 - CEP: 13057-159  
CONTATO: Vanderlei  
TEL: (19) 9 9752-1851/ 9 9161-2731/ 9 7807-5671  
E-MAIL: [hidrotec2009@hotmail.com](mailto:hidrotec2009@hotmail.com)

#### IPIRANGA

JM BOMBAS E AQUECEDORES  
BAIRRO: Ipiranga  
ENDEREÇO: Rua Lino Coutinho, 1590 - CEP: 04207-002  
CONTATO: José  
TEL: (11) 2219-0831/ 2219-0832/ 2068-4051  
E-MAIL: [sac@jmbombaseaquecedores.com.br](mailto:sac@jmbombaseaquecedores.com.br)

## ANOTAÇÕES IMPORTANTES

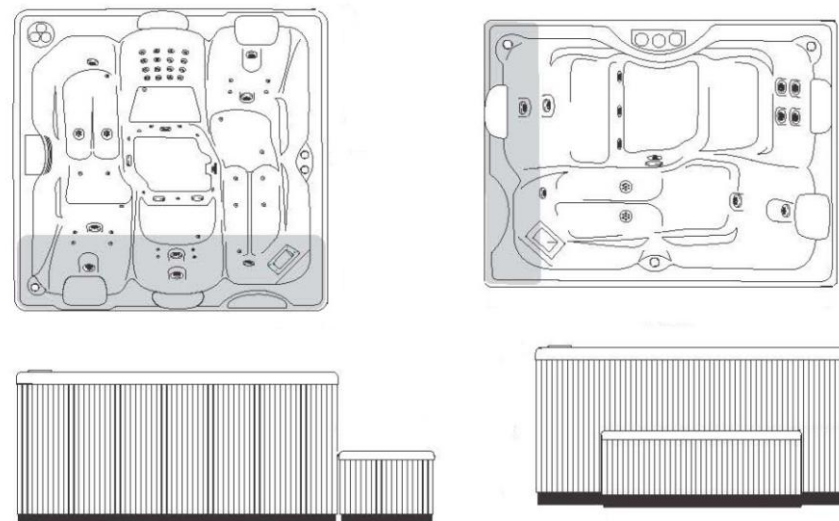

A instalação do SPA em menores áreas de exposição ao vento e intempéries, reduz os custos de operação e manutenção. Evite instalar o SPA em um beiral do telhado onde não tenha calha. Após a instalação do SPA encha com água e inicie as funções dos jatos de hidromassagem por no mínimo 20 minutos para poder verificar se possíveis vazamentos podem ter acontecido durante o transporte.

### ACESSO AOS EQUIPAMENTOS

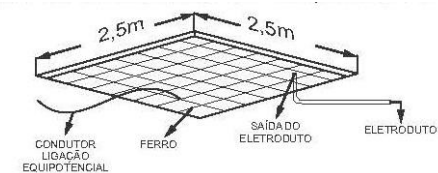

### ASSENTAMENTO

A base de assentamento deve ser lisa, plana, nivelada e capaz de suportar o peso total do SPA (peso próprio + Volume de água + usuários e/ou + peso com estrutura). Caso o SPA for colocado sobre uma superfície que não atenda essas questões acima, poderá sofrer danos, que não estarão cobertos pela garantia. A responsabilidade de manter o SPA perfeitamente suportado é do proprietário. Faça uma base de concreto de 2,5x2,5m, com espessura de no mínimo 10cm e coloque barras de ferro de 1/2" de diâmetro com espaço entre elas de 15cm e assim visualizando uma tela no fundo da forma. Em seguida amarre as barras entre si com um arame de aço e conecte a elas um condutor de cobre de 6mm<sup>2</sup> de seção e cerca de 2m de comprimento (assim alcançando o terminal terra do quadro para ligação equipotencial no quadro de comando elétrico do SPA). O eletroduto para os cabos de alimentação elétrica e de aterramento do SPA podem ser embutidos na base.



A utilização de um deck de madeira também é aceitável, desde que atenda os requisitos mencionados (pág. 3). A instalação do SPA deve ser feita de forma que haja perfeito escoamento de água ao seu redor. Se ele for instalado sem a drenagem adequada, poderá ocorrer acúmulo de água e assim danificará o equipamento, acrescente um ralo para drenar com uma tubulação de 50mm. Na utilização do SPA a água pode vir a derramar e assim corre o risco de escorregões e/ou avarias estruturais, nesse caso providencie um sistema de drenagem para o piso ao redor. No fechamento lateral deve existir um acesso com uma boa ventilação, fazendo com que se tenha fácil acesso aos equipamentos para eventuais manutenções, principalmente se o SPA for embutido no piso.

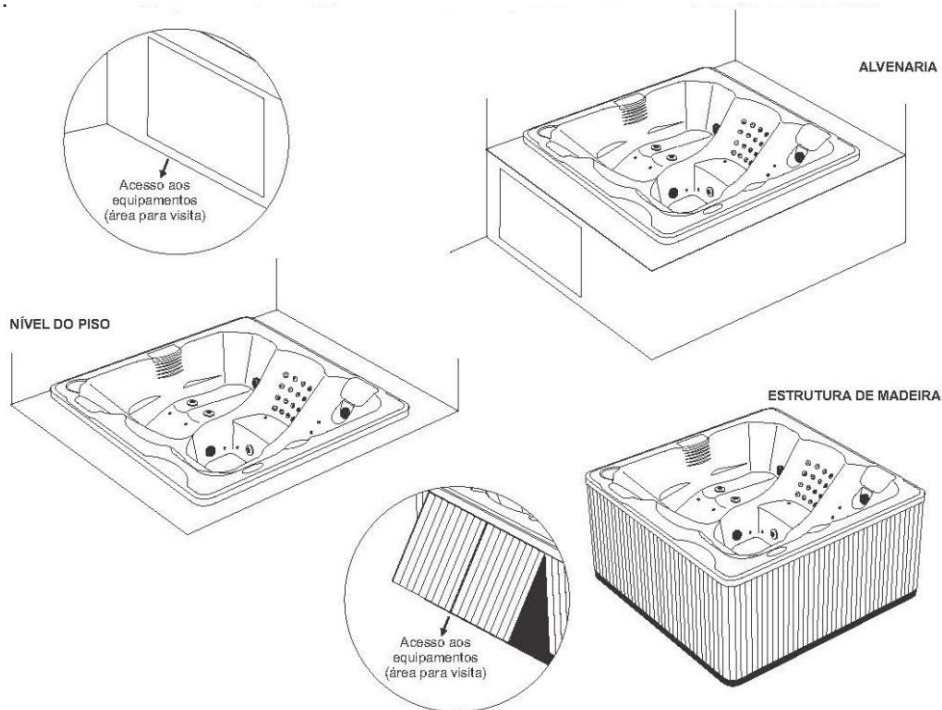

**OBS.: Regiões que contém partes vitais, exceto se as mesmas forem alimentadas com extra baixa-tensão não excedendo 12v, deverão ser inacessíveis pela pessoa durante o banho.**

A instalação do dreno deverá ser realizada no local de instalação do SPA, direcione a saída para a área que melhor se encaixa para realizar a instalação. Em seguida faça a montagem do dreno e coloque silicone entre o corpo do dreno e o SPA, não se esqueça de retirar o excesso de silicone. Para conexão de escoamento do dreno do SPA, deve ser colocado um ponto de rede de esgoto, com tubulação de 40mm de diâmetro.

**OBS.: Nunca utilize solventes para selar o corpo do dreno e o SPA.**

## COMO REALIZAR A LIMPEZA:

- Coloque a hidromassagem para encher até cobrir os jatos de hidromassagem e com água quente (temperatura de banho);
- Insira o detergente neutro (porção de 2 colheres de chá);
- Em seguida coloque a hidromassagem para funcionar por 20 minutos;
- Após os 20 minutos esvazie a hidromassagem e em seguida encha novamente com água fria e limpa;
- Coloque a hidromassagem para funcionar por 15 minutos e em seguida esvazie a hidromassagem.

## MANUTENÇÃO DA MADEIRA

Com o passar do tempo a exposição à intempérie, a madeira do painel de fechamento lateral da hidromassagem tenderá a perder a aparência de nova. Proteger ou reavivar a superfície da madeira é um processo simples, a cada (6) seis meses um leve lixamento (lixa fina) deverá ser feito em toda a madeira, depois aplicar um verniz máutico.

**ATENÇÃO: Nunca lave a estrutura de madeira, nem o acesso aos equipamentos utilizando jato de mangueira, pois a penetração de água poderá causar curto circuito.**

## QUALIDADE DE ÁGUA

A qualidade de água é extremamente importante para o bom funcionamento do produto. Após o uso da hidromassagem esvazie seu equipamento. Se for possível, recomendamos que seja feito um tratamento com bactericidas apropriados disponíveis no mercado. São produtos que promovem a desinfecção da água, o controle de bactérias, algas, etc. A utilização destes produtos devem ser de acordo com as orientações da fabricante do mesmo.

**CUIDADO:** a utilização em excess do cloro pode causar danos à sua saúde e ao equipamento.

O **PH** deve ser mantido sempre entre **7,2** e **7,6**. Manter o cloro residual livre entre **1,0** e **2,0 ppm** e **NUNCA UTILIZAR O EQUIPAMENTO SE O CLORO ESTIVER ACIMA DE 5,0 ppm**. Consulte as informações do fabricante do cloro sobre a dose adequada para o volume de água de seu equipamento. A Albacete não se responsabiliza por bolhas causadas por uso equivocado de cloro.

## MANUTENÇÃO E LIMPEZA DA HIDROMASSAGEM

Para sua banheira hidromassagem SPA-Albacete estar sempre linda e perfeita é necessário que se tenha alguns cuidados simples e manutenções periódicas.

### LIMPEZA DIÁRIA DE SEU EQUIPAMENTO

A limpeza interna da hidromassagem é extremamente importante, para isso, utilize sempre PRODUTOS NEUTROS. Detergente NEUTRO com um pano limpo, macio e umedecido é suficiente. Para a retirada de pó, poeira e afins utilize somente um pano/toalha de algodão limpo e seco.

- NUNCA UTILIZE DESENGORDURANTES OU PRODUTOS ABRASIVOS, DERIVADOS DE PETRÓLEO/ÁLCOOL OU AMÔNIA.
- NUNCA UTILIZE PALHA DE AÇO, ÁGUA SANITÁRIA, SODA CÁUSTICA OU DESENGORDURANTE À BASE DE PINHO E AFINS.

### CUIDADOS COM O EQUIPAMENTO

Nunca deixe lâminas de barbear ou qualquer instrument cortante sobre e/ou dentro da hidromassagem. Mantenha sua hidromassagem longe de: esmaltes, removedores de esmalte de unha, solvents, gasolina, óleo de pinho e amoníacos.

### BANHEIRAS/SPAs – ACABAMENTO GEL COAT

Para maior durabilidade do brilho de sua hidromassagem recomendamos o polimento do equipamento com cera líquida automotiva e flanela.

### BORDA DA HIDROMASSAGEM

A utilização de produtos químicos para o tratamento da água, entrar na hidromassagem com os pés sujos e o uso de cosméticos podem produzir um acúmulo de impurezas nas bordas. Para limpeza dessas possíveis manchas de sujeira nas bordas da hidromassagem sugerimos a utilização de um limpador para piscina. Consulte as orientações do fabricante.

### APOIO DE CABEÇA

Para limpar os apoios de cabeça utilize apenas água e sabão em um pano ou escova com cerdas macias. Recomendamos a utilização mensal de um limpador de vinil, para manter a resistência à água.

### CARTUCHO DE POLIÉSTER

Para limpar o cartucho do filtro abra a portinhola, retire o cesto coletor e puxe o cartucho para cima e para fora. Limpe-o abrindo as dobras e levando-as com o auxílio de uma mangueira. Se o cartucho estiver com gordura ou óleo, coloque-o em um balde mergulhando numa solução de detergente em pó para lavar louça durante uma hora, em seguida lave com mangueira.

### ATENÇÃO! É IMPORTANTE SE CERTIFICAR DE QUE A EMBALAGEM DO CARTUCHO FOI RETIRADA.

OBS: É importante utilizar luvas de borracha, afim de evitar contato direto do detergente com a pele, Para aumentar a durabilidade do cartucho, após a utilização da hidromassagem retire-o efetue a limpeza e guarde-o em local seco. Coloque o cartucho de volta ao SKIMMER somente quando for utilizar a hidromassagem novamente.

### LIMPEZA DA TUBULAÇÃO

É importante a limpeza da tubulação de hidromassagem, portanto a cada 2 meses efetue a limpeza do Sistema de hidromassagem, se houver utilização da hidromassagem com frequência, efetue a limpeza uma vez por mês.

## INSTRUÇÕES ELÉTRICA SISTEMA GERAL DE SEGURANÇA ELÉTRICA

O SPA ALBACETE é constituído por equipamentos de alta tecnologia, seguros e modernos e ainda autoprotégidos. Para que ele possa funcionar de modo confiável, faça uma instalação correta de acordo com as normas existentes (NBR 5410 da ABNT) que estabelece detalhes e critérios que devem ser seguidos no ato da instalação. O SPA deve ser instalado de forma fixa e estável e ser ligado de forma permanente à rede elétrica. Faça uma rede de alimentação elétrica que seja independente das outras começando do quadro geral de distribuição, com capacidade de acordo com a configuração escolhida.  
**OBS.: Dotada de dispositivo DR (diferencial-residual nominal não superior a 30mA), disjuntores de alta sensibilidade e interruptor bipolar, conforme prescreve a Norma NBR NM-IEC 335, que assegure o desligamento total da alimentação.**

### Componentes de linhas dos SPA's

Modelo	motobombas hidro	skimmer	aquecedor	ozonizador	romoterapia	air blower	automático de nível	controle de temperatura	mini jatos	apoio de cabeça	estrutura de madeira	banco de madeira
spa indalo slim	2 motobombas 1cv	sim	sim	não	sim	não	sim	sim	não	3 apoios	não	não
spa indalo master	2 motobombas 1cv	sim	sim	não	sim	não	sim	sim	não	3 apoios	sim	não
spa indalo premium	2 motobombas 1cv	sim	sim	não	sim	não	sim	sim	não	3 apoios	sim	sim
spa indalo G slim	2 motobombas 1cv	sim	sim	sim	sim	sim	sim	sim	sim	4 apoios	não	não
spa indalo G master	2 motobombas 1cv	sim	sim	sim	sim	sim	sim	sim	sim	4 apoios	sim	não
spa indalo G premium	2 motobombas 1cv	sim	sim	sim	sim	sim	sim	sim	sim	4 apoios	sim	sim
spa marbella 5000 slim	1 motobomba 1cv	não	não	não	não	não	não	sim	sim	não	não	não
spa marbella 5000 master	1 motobomba 1cv	não	sim	não	não	não	não	sim	sim	4 apoios	não	não
spa marbella 5000 premium	1 motobomba 1cv	não	sim	não	sim	não	não	sim	sim	4 apoios	não	não
spa marbella lx slim	1 motobomba 1cv 1motobomba 3/4 cv	sim	sim	não	sim	não	sim	sim	sim	3 apoios	não	não
spa marbella lx master	1 motobomba 1cv 1motobomba 3/4 cv	sim	sim	não	sim	não	sim	sim	sim	3 apoios	sim	não
spa marbella lx premium	1 motobomba 1cv 1motobomba 3/4 cv	sim	sim	não	sim	não	sim	sim	sim	3 apoios	sim	sim
spa marbella Gx slim	2 motobombas 1cv	sim	sim	não	sim	não	sim	sim	sim	3 apoios	não	não
spa marbella Gx master	2 motobombas 1cv	sim	sim	não	sim	não	sim	sim	sim	3 apoios	sim	não
spa marbella Gx premium	2 motobombas 1cv	sim	sim	não	sim	não	sim	sim	sim	3 apoios	sim	sim
spa marbella standard slim	1 motobomba 1cv	não	não	não	não	não	não	sim	não	não	não	não
spa marbella standard master	1 motobomba 1cv	não	sim	não	não	não	não	sim	sim	3 apoios	não	não
spa marbella standard premium	1 motobomba 1cv	não	sim	não	sim	não	não	sim	sim	3 apoios	não	não
spa playazo slim	2 motobombas 1cv	sim	sim	sim	sim	sim	sim	sim	sim	4 apoios	não	não
spa playazo master	2 motobombas 1cv	sim	sim	sim	sim	sim	sim	sim	sim	4 apoios	sim	não
spa playazo premium	2 motobombas 1cv	sim	sim	sim	sim	sim	sim	sim	sim	4 apoios	sim	sim
spa playazo G slim	2 motobombas 1cv	sim	sim	sim	sim	sim	sim	sim	sim	4 apoios	não	não
spa playazo G master	2 motobombas 1cv	sim	sim	sim	sim	sim	sim	sim	sim	4 apoios	sim	não
spa playazo G premium	2 motobombas 1cv	sim	sim	sim	sim	sim	sim	sim	sim	4 apoios	sim	sim
spa bahamas slim	2 motobombas 1cv	sim	sim	sim	sim	sim	sim	sim	sim	5 apoios	não	não
spa bahamas master	2 motobombas 1cv	sim	sim	sim	sim	sim	sim	sim	sim	5 apoios	sim	não
spa bahamas premium	2 motobombas 1cv	sim	sim	sim	sim	sim	sim	sim	sim	5 apoios	sim	sim
spa luna slim	2 motobombas 1cv	sim	sim	sim	sim	sim	sim	sim	sim	5 apoios	não	não
spa luna master	2 motobombas 1cv	sim	sim	sim	sim	sim	sim	sim	sim	5 apoios	sim	não
spa luna premium	2 motobombas 1cv	sim	sim	sim	sim	sim	sim	sim	sim	5 apoios	sim	sim
spa sol slim	1 motobomba 1cv	sim	não	não	não	não	não	sim	sim	não	não	não
spa sol master	1 motobomba 1cv	sim	sim	não	não	não	não	sim	sim	4 apoios	não	não
spa sol premium	1 motobomba 1cv	sim	sim	não	sim	não	não	sim	sim	4 apoios	não	não
spa celebraton slim	2 motobombas 1cv	sim	sim	sim	sim	sim	sim	sim	sim	3 apoios	não	não
spa celebraton master	2 motobombas 1cv	sim	sim	sim	sim	sim	sim	sim	sim	3 apoios	sim	não
spa celebraton premium	2 motobombas 1cv	sim	sim	sim	sim	sim	sim	sim	sim	3 apoios	sim	sim
spa toledo slim	3 motobombas 1cv	sim	sim	sim	sim	sim	sim	sim	sim	3 apoios	não	não
spa toledo master	3 motobombas 1cv	sim	sim	sim	sim	sim	sim	sim	sim	3 apoios	sim	não
spa toledo premium	3 motobombas 1cv	sim	sim	sim	sim	sim	sim	sim	sim	3 apoios	sim	sim

Tabela de Circuito Elétrico

Modelo	potência máxima 220v bif. (kW)	potência máxima 220v trif. (kW)	potência máxima 380v trif. (kW)	bitola fio 220v bif.	bitola fio 220v trif.	bitola fio 380v trif.	disjuntor bipolar 220v bif.	disjuntor tripolar 220v tri	disjuntor tripolar 380v tri
spa indalo slim	10.375	11.007	11.007	16mm <sup>2</sup>	10mm <sup>2</sup>	6mm <sup>2</sup>	50A	30A	20A
spa indalo master	10.375	11.007	11.007	16mm <sup>2</sup>	10mm <sup>2</sup>	6mm <sup>2</sup>	50A	30A	20A
spa indalo premium	10.375	11.007	11.007	16mm <sup>2</sup>	10mm <sup>2</sup>	6mm <sup>2</sup>	50A	30A	20A
spa indalo G slim	11.301	11.937	11.937	16mm <sup>2</sup>	10mm <sup>2</sup>	6mm <sup>2</sup>	60A	40A	20A
spa indalo G master	11.301	11.937	11.937	16mm <sup>2</sup>	10mm <sup>2</sup>	6mm <sup>2</sup>	60A	40A	20A
spa indalo G premium	11.301	11.937	11.937	16mm <sup>2</sup>	10mm <sup>2</sup>	6mm <sup>2</sup>	60A	40A	20A
spa marbella 5000 slim	1.181	0.999	0.999	2,5mm <sup>2</sup>	2,5mm <sup>2</sup>	2,5mm <sup>2</sup>	10A	10A	10A
spa marbella 5000 master	9.181	9.999	9.999	16mm <sup>2</sup>	10mm <sup>2</sup>	6mm <sup>2</sup>	50A	30A	20A
spa marbella 5000 premium	9.19	10.008	10.008	16mm <sup>2</sup>	10mm <sup>2</sup>	6mm <sup>2</sup>	50A	30A	20A
spa marbella lx slim	10.106	10.863	10.863	16mm <sup>2</sup>	10mm <sup>2</sup>	6mm <sup>2</sup>	50A	30A	20A
spa marbella lx master	10.106	10.863	10.863	16mm <sup>2</sup>	10mm <sup>2</sup>	6mm <sup>2</sup>	50A	30A	20A
spa marbella lx premium	10.106	10.863	10.863	16mm <sup>2</sup>	10mm <sup>2</sup>	6mm <sup>2</sup>	50A	30A	20A
spa marbella Glx slim	10.375	11.007	11.007	16mm <sup>2</sup>	10mm <sup>2</sup>	6mm <sup>2</sup>	50A	30A	20A
spa marbella glx master	10.375	11.007	11.007	16mm <sup>2</sup>	10mm <sup>2</sup>	6mm <sup>2</sup>	50A	30A	20A
spa marbella glx premium	10.375	11.007	11.007	16mm <sup>2</sup>	10mm <sup>2</sup>	6mm <sup>2</sup>	50A	30A	20A
spa marbella standard slim	1.181	0.999	0.999	2,5mm <sup>2</sup>	2,5mm <sup>2</sup>	2,5mm <sup>2</sup>	10A	10A	10A
spa marbella standard master	9.181	9.999	9.999	16mm <sup>2</sup>	10mm <sup>2</sup>	6mm <sup>2</sup>	50A	30A	20A
spa marbella standard premium	9.19	10.008	10.008	16mm <sup>2</sup>	10mm <sup>2</sup>	6mm <sup>2</sup>	50A	30A	20A
spa playazo slim	11.301	11.937	11.937	16mm <sup>2</sup>	10mm <sup>2</sup>	6mm <sup>2</sup>	60A	40A	20A
spa playazo master	11.301	11.937	11.937	16mm <sup>2</sup>	10mm <sup>2</sup>	6mm <sup>2</sup>	60A	40A	20A
spa playazo premium	11.301	11.937	11.937	16mm <sup>2</sup>	10mm <sup>2</sup>	6mm <sup>2</sup>	60A	40A	20A
spa playazo G slim	11.301	11.937	11.937	16mm <sup>2</sup>	10mm <sup>2</sup>	6mm <sup>2</sup>	60A	40A	20A
spa playazo G master	11.301	11.937	11.937	16mm <sup>2</sup>	10mm <sup>2</sup>	6mm <sup>2</sup>	60A	40A	20A
spa playazo G premium	11.301	11.937	11.937	16mm <sup>2</sup>	10mm <sup>2</sup>	6mm <sup>2</sup>	60A	40A	20A
spa bahamas slim	11.301	11.937	11.937	16mm <sup>2</sup>	10mm <sup>2</sup>	6mm <sup>2</sup>	60A	40A	20A
spa bahamas master	11.301	11.937	11.937	16mm <sup>2</sup>	10mm <sup>2</sup>	6mm <sup>2</sup>	60A	40A	20A
spa bahamas premium	11.301	11.937	11.937	16mm <sup>2</sup>	10mm <sup>2</sup>	6mm <sup>2</sup>	60A	40A	20A
spa luna slim	11.301	11.937	11.937	16mm <sup>2</sup>	10mm <sup>2</sup>	6mm <sup>2</sup>	60A	40A	20A
spa luna master	11.301	11.937	11.937	16mm <sup>2</sup>	10mm <sup>2</sup>	6mm <sup>2</sup>	60A	40A	20A
spa luna premium	11.301	11.937	11.937	16mm <sup>2</sup>	10mm <sup>2</sup>	6mm <sup>2</sup>	60A	40A	20A
spa sol slim	1.181	0.999	0.999	2,5mm <sup>2</sup>	2,5mm <sup>2</sup>	2,5mm <sup>2</sup>	10A	10A	10A
spa sol master	9.181	9.999	9.999	16mm <sup>2</sup>	10mm <sup>2</sup>	6mm <sup>2</sup>	50A	30A	20A
spa sol premium	9.19	10.008	10.008	16mm <sup>2</sup>	10mm <sup>2</sup>	6mm <sup>2</sup>	50A	30A	20A
spa celebration slim	11.301	11.937	11.937	16mm <sup>2</sup>	10mm <sup>2</sup>	6mm <sup>2</sup>	60A	40A	20A
spa celebration master	11.301	11.937	11.937	16mm <sup>2</sup>	10mm <sup>2</sup>	6mm <sup>2</sup>	60A	40A	20A
spa celebration premium	11.301	11.937	11.937	16mm <sup>2</sup>	10mm <sup>2</sup>	6mm <sup>2</sup>	60A	40A	20A
spa toledo slim	12.482	12.936	12.936	16mm <sup>2</sup>	10mm <sup>2</sup>	6mm <sup>2</sup>	60A	40A	30A
spa toledo master	12.482	12.936	12.936	16mm <sup>2</sup>	10mm <sup>2</sup>	6mm <sup>2</sup>	60A	40A	30A
spa toledo premium	12.482	12.936	12.936	16mm <sup>2</sup>	10mm <sup>2</sup>	6mm <sup>2</sup>	60A	40A	30A

OBS.: As bitolas de fio, da tabela acima, foram calculadas para até 15m de distância do disjuntor geral do quadro de distribuição do SPA.

**TERMO DE GARANTIA SPAS ALBACETE**

A ALBACETE IND. E COM. DE EQUIPAMENTOS DE LAZER LTDA, certifica estar entregando um produto em perfeitas condições de uso.

As SPAS de Hidromassagem ALBACETE são garantidas, contra defeitos de fabricação, pelo prazo de 01(um) ano contado a partir da data de emissão da Nota Fiscal ao consumidor. Para SPAS com acabamento em Gel Coat e acrílico, garantia de 01 (um) ano.

Nos prazos mencionados, consideram-se incluídos os períodos de garantia estipulados em lei. Vale destacar que APOIO DE CABEÇA, PORTA COPO, RESISTÊNCIA, PRESSOSTATO, TERMOSTATO, CONTACTORA, LÂMPADA e ILUMINAÇÃO tem garantia de 90 (noventa) dias. A garantia compreende a substituição de peças e a mão-de-obra utilizada no reparo de defeitos de fabricação devidamente constatados pela fabricante.

A garantia não cobre despesas referente a remoção do produto. Informamos que o adquirente será responsável pelas despesas e pela segurança do transporte de ida e volta do equipamento até a fábrica Albacete ou até a Assistência Técnica autorizada, bem como quaisquer outras despesas que não aquelas compreendidas na substituição de peças e na mão de obra utilizada no reparo de defeitos de fabricação. Ressalte-se que a ALBACETE, por não oferecer serviços de instalação de SPAS, não se responsabiliza pelos defeitos ou problemas decorrentes da instalação das mesmas.

**Esta garantia fica totalmente invalidada se:**

- 1 - Não tiverem sido seguidas, na instalação e na operação do produto, as recomendações que constam do Manual de Instruções que acompanha o produto;
- 2 - As redes elétrica e hidráulica não forem compatíveis com as indicadas no Manual de Instruções;
- 3 - Houver sinais de violação do produto;
- 4 - O produto tiver sofrido modificações, danos ou tenha sido utilizada de forma não compatível com o fim a que se destina;

**Esta garantia não cobre danos:**

- 1 - Sofridos pelo produto durante seu transporte ou seu manuseio inadequado;
- 2 - Decorrentes da remoção do produto;
- 3 - Causados por uso de produtos de limpeza, óleos ou produtos químicos impróprios (abrasivos, solventes, corrosivos, etc.);
- 4 - Decorrentes da operação sem a mínima quantidade de água recomendada, trabalhar totalmente sem água ou com água em temperatura inadequada;
- 5 - Danos ocasionados por MANCHAS, TRINCAS E BOLHAS;
- 6 - Falta de manutenção do equipamento;

**Verifique o estado do seu equipamento no ato do recebimento.** Avarias ocorridas durante o transporte por terceiros também não serão cobertas pela garantia da ALBACETE;

**Importante:** Não nos responsabilizamos por erro de instalação, seja por revenda, técnicos terceirizados, etc.

Para maiores esclarecimentos entrar em contato com o **DEPARTAMENTO DE ASSISTÊNCIA TÉCNICA (SAC) da ALBACETE.**

Para efeitos desta garantia, necessário se faz apresentar a Nota Fiscal de compra. **Albacete Ind. e Com. de Equipamentos de Lazer Ltda.**



## ATENDIMENTO AO CONSUMIDOR

### INFORMAÇÕES DO CLIENTE:

Nome: \_\_\_\_\_

RG: \_\_\_\_\_ CPF: \_\_\_\_\_

Endereço: \_\_\_\_\_

Cidade: \_\_\_\_\_ UF: \_\_\_\_\_

Telefone de Conato: (\_\_\_\_) \_\_\_\_\_ / (\_\_\_\_) \_\_\_\_\_

E-mail: \_\_\_\_\_

### INFORMAÇÕES DO REVENDEDOR:

Nome: \_\_\_\_\_

Endereço: \_\_\_\_\_

Cidade: \_\_\_\_\_ UF: \_\_\_\_\_

Telefone de Conato: (\_\_\_\_) \_\_\_\_\_ / (\_\_\_\_) \_\_\_\_\_

Produtos e Descrição Sucinta do Defeito: \_\_\_\_\_

Assinatura do Responsável na Revenda:

Número da Nota Fiscal:

Carimbo do revendedor

## ATERRAMENTO

O condutor de aterramento é uma das funções extremamente importante que deve ser anexado ao sistema de aterramento adequado, onde se entende que deverá atender a todos os quesitos da Norma NBR 5410 da ABNT, instalados em eletrodos de aterramento ou na grade de construção do piso de assentamento. Lembrando que todos os elementos metálicos situados a 1,5m de distância do SPA devem ser interligados e aterrados entre si (ligação equipotencial).

**IMPORTANTE: NUNCA UTILIZE O NEUTRO DA INSTALAÇÃO COM O FIO TERRA. O sistema de aterramento pode ser obtido através da colocação de uma ou várias hastes metálicas no solo e/ou da utilização das ferragens das fundações da construção, de forma a se obter, conforme determinada a NBR 5410.**

A instalação deverá ser eletricamente bem feitas, pois caso contrário poderá acarretar na perda da garantia do produto.

O fio terra ou Condutor de Proteção, deverá sempre ser conectado no terminal de aterramento do quadro de distribuição.

### EXEMPLO DE ATERRAMENTO

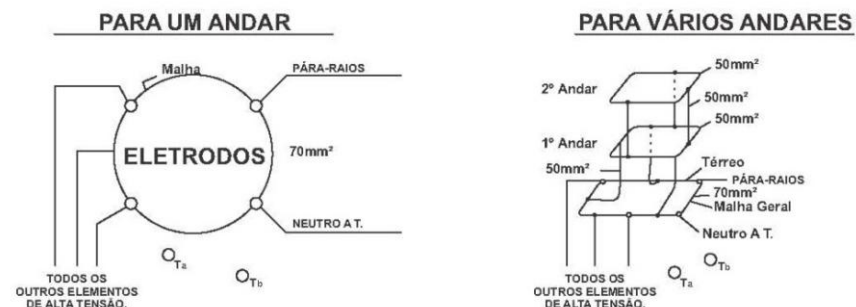

### ELETRODOS (Medidas Mínimas)

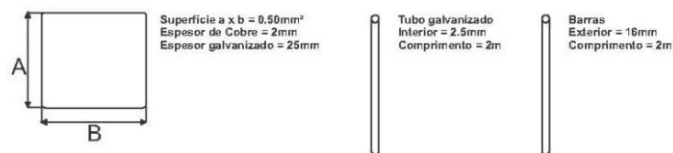

### ELETRODOS MULTIPLOS

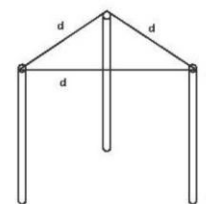

## QUADRO PARA SPA BIFÁSICO

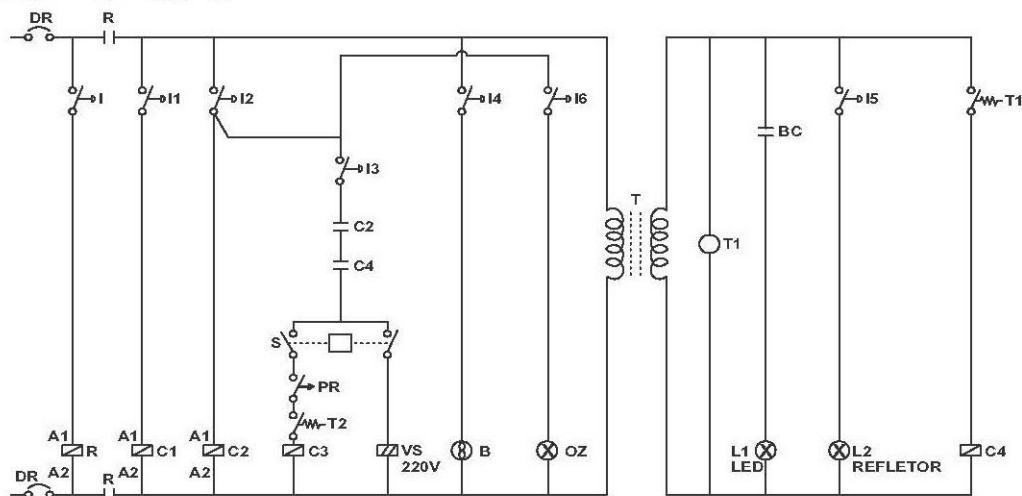

SIMBOL.	SIGLA	LEGENDA
	DR	DIFERENCIAL RESIDUAL
	I	INTERRUPTOR DE NÍVEL
	R	RELÉ DO COMANDO
	I1 À I6	INTERRUPTOR PNEUMÁTICO
	C1 E C2	CONTACTOR BOMBA
	C4	CONTACTOR BOMBA
	S	SELETOR ELÉTRICO / GÁS
	PR	PRESSOSTATO
	T2	TERMOSTATO AQUECEDOR
	C3	CONTACTOR AQUECEDOR
	VS 220V	VÁLVULA SOLENÓIDE
	B	AIR BLOWER
	OZ	OZONIZADOR
	T	TRANSFORMADOR
	T1	TERMOSTATO / TERMÔMETRO
	BC	BLOCO CONTATO
	L1	SINALIZADOR (LED)
	L2	SINALIZADOR (REFLETOR)

## CUIDADOS NECESSÁRIOS COM O AQUECEDOR

- A seção dos cabos do aquecedor deve ser de acordo com as especificações do produto;
- Caso ocorra a falta de energia elétrica com o aquecedor ligado, o termostato de segurança irá desarmar e será necessário do rearme manual;
- O aquecedor não pode ser instalado em ambientes com umidade superior a 80%;
- A instalação deve ser realizada de acordo com a nbr 5410 - Instalações Elétricas de Baixa tensão;
- A manutenção e instalação do equipamento só pode ser realizada por técnicos especializados;
- O fio terra do equipamento deverá ser conectado a um sistema de aterramento;
- A calibração do sensor de nível é essencial para o correto funcionamento do aquecedor, caso ela não seja realizada o equipamento pode sofrer danos por causa de acionamento sem água.

## DIAGRAMA ELÉTRICO

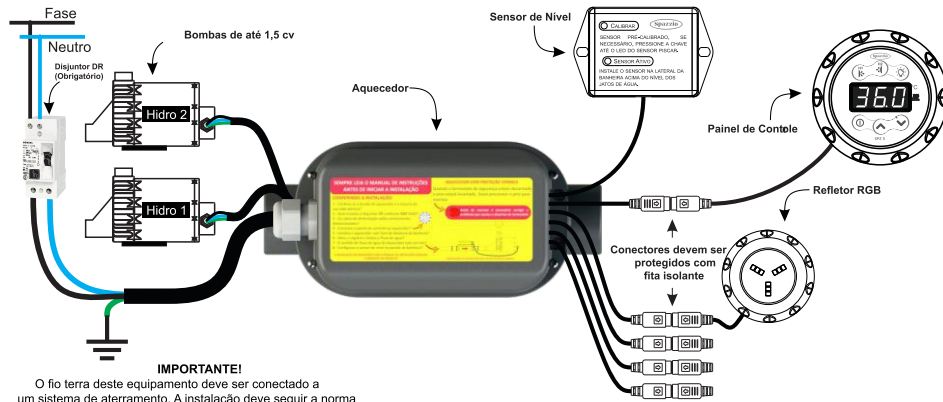

## DIMENSÕES

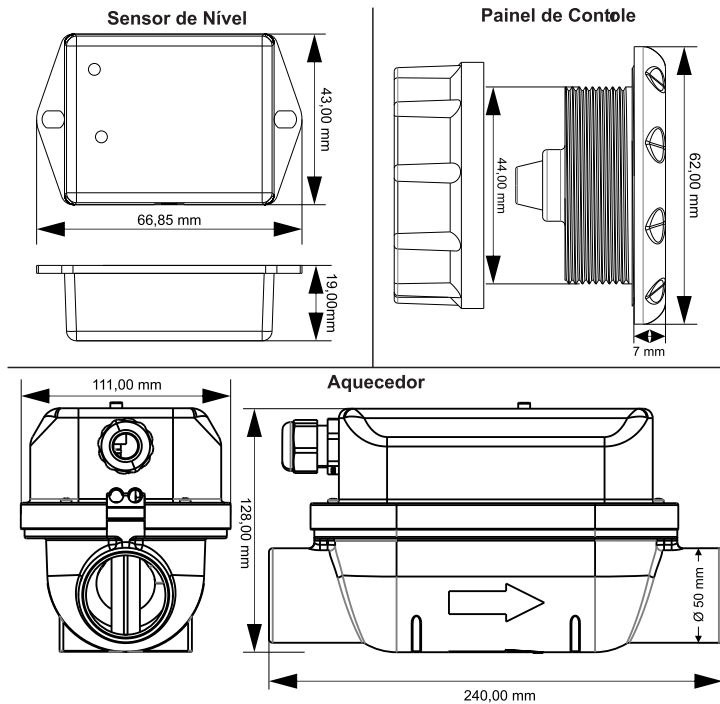

## ESQUEMA ELÉTRICO PARA SPA TRIFÁSICO

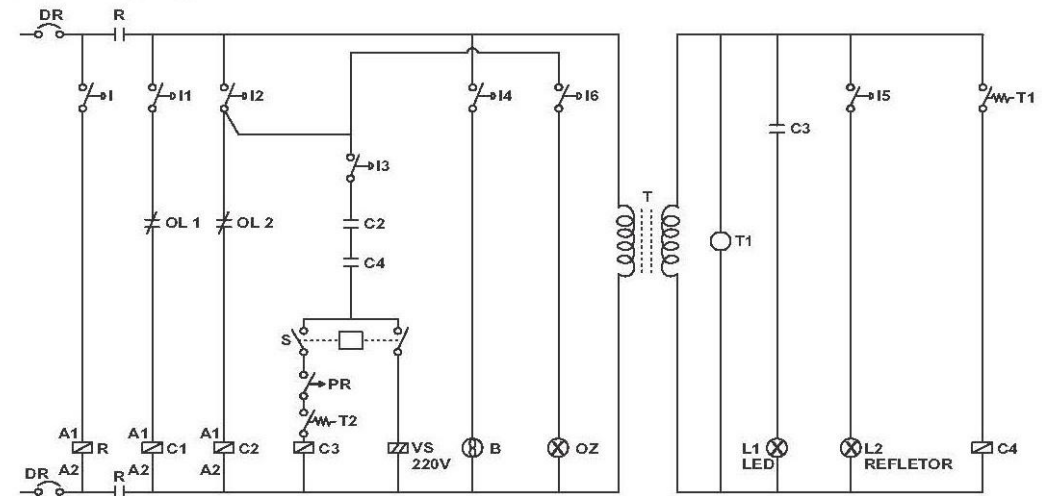

SIMBOL.	SIGLA	LEGENDA
	DR	DIFERENCIAL RESIDUAL
	I	INTERRUPTOR DE NÍVEL
	R	RELÉ DO COMANDO
	I1 À I6	INTERRUPTOR PNEUMÁTICO
	OL1 E OL2	RELÉ TÉRMICO
	C1 E C2	CONTACTOR BOMBA
	C4	CONTACTOR 12V
	S	SELETOR ELÉTRICO / GÁS
	PR	PRESSOSTATO
	T2	TERMOSTATO AQUECEDOR
	C3	CONTACTOR AQUECEDOR
	VS 220V	VÁLVULA SOLENÓIDE
	B	AIR BLOWER
	OZ	OZONIZADOR
	T	TRANSFORMADOR
	T1	TERMOSTATO / TERMÔMETRO
	BC	BLOCO CONTATO
	L1	SINALIZADOR (LED)
	L2	SINALIZADOR (REFLETOR)

## MODO DE FUNCIONAMENTO

Limpe o interior do SPA, se necessário, com um detergente neutro verifique e mantenha a válvula de escoamento (drenagem) fechada e em seguida encha o SPA com água até cobrir os dispositivos de hidromassagem, considerando que a água deverá ficar sempre acima desse nível quando o SPA estiver sendo utilizado. Remova a tampa de acesso (área de visita) aos equipamentos e verifique se houve alguma folga nas uniões e conexões das bombas ou qualquer outro equipamento durante o transporte. Isto pode permitir vazamentos. Ligue os disjuntores do quadro geral de alimentação elétrica, o dispositivo DR e o interruptor bipolar. O aquecedor e a bomba serão acionados através dos interruptores pneumáticos localizados no painel na borda do SPA.

## PAINEL DE ACIONAMENTO

O Painel de funções de acionamento é de acordo com a SPA escolhida.

- 1 - “HIDRO-FILTRO” - Aciona a motobomba da hidromassagem principal com filtro;
- 2 - “AQUECEDOR” - Aciona a função aquecimento;
- 3 - “OZÔNIO” - Aciona o ozonizador (opcional);
- 4 - “HIDRO” - Aciona a motobomba da hidromassagem secundária (opcional);
- 5 - “CROMOTERAPIA” - Aciona a iluminação (lâmpada de LED RGB/ Cromoterapia);
- 6 - “BLOWER” - Aciona Air Blower (opcional);
- 7 - “TEMPERATURA” - Ajusta a temperatura da água deslizando o dedo para ( - ou + )

\*pode haver diferença de até 2 graus na temperatura do termômetro digital para a para a temperatura aferida em outros termômetros



## CALIBRAGEM DO SENSOR DE NÍVEL DE ÁGUA

O sensor de nível é essencial para o funcionamento das bombas, uma vez que ele impede que estas sejam acionadas sem haver água na banheira. O procedimento de calibração deve ser realizado depois de instalá-lo na lateral da banheira conforme as instruções do manual. Encha a banheira até a altura do sensor já instalado e em seguida mantenha pressionada a tecla “Calibrar” até o LED “Sensor Ativo” piscar, indicando que o procedimento de calibração foi concluído. O LED “Sensor Ativo” deve permanecer desligado quando a banheira está vazia e ligado quando a mesma está cheia.

## ESPECIFICAÇÕES

Alimentação	220 VCA	
Nº de Bombas	2	
Capacidade de Acionamento	Saída de Iluminação	1 Refletor RGB
	Saída para Bombas	1,5 cv em 220 VCA
Seção Mínima Recomendada	8000 W	10 mm <sup>2</sup>
Disjuntor DR	8000 W	60 A

É obrigatório instalar um disjuntor DR exclusivo para o circuito do controlador, com corrente diferencial máxima de 30mA e corrente nominal conforme indicado na tabela, respeitando a NBR 5410 - Instalações Elétrica de Baixa Tensão. Atenção! A não instalação de um DR anula a garantia do equipamento.

## FUNCIONAMENTO

Quando o painel do equipamento for ligado, pressionando qualquer tecla, o display alternar entre "OFF" e a temperatura da água, e o LED 🔦 estará piscando, o que o que significa que o sistema de aquecimento está desligado.

Para ligar o aquecimento, primeiramente, ligue a saída de hidromassagem 1 pressionando a tecla **1**. Após o acionamento da saída, basta pressionar a tecla **1** novamente para que o aquecedor altere para o Modo de Aquecimento Ligado. Com o aquecedor no Modo de Aquecimento Ligado, o controlador irá manter a resistência acionada enquanto a temperatura da água for inferior a temperatura desejada. O LED 🔦 estará ligado. A temperatura desejada pode ser ajustada através das teclas **↓** e **↑**.

Com o aquecedor no Modo de Aquecimento Desligado, a saída de Hidromassagem 1 irá funcionar normalmente, o aquecedor apenas não realizará o aquecimento da água. Se a Hidromassagem 1 for desligada durante o aquecimento, o controlador iniciará no painel a contagem de resfriamento da resistência por dez segundos. A Hidromassagem somente será desligada após o período de resfriamento da resistência.

## SINALIZAÇÕES DO PAINEL DE CONTROLE

0 10

**Tempo de resfriamento da resistência:** uma contagem de 10 segundos ocorre para que a resistência seja resfriada com segurança.

E01

**Erro de Temperatura:** o sensor de temperatura apresentou uma falha na leitura. Enviar o equipamento para a Assistência Técnica.

E02

**Erro de Comunicação:** o painel de controle não está se comunicando com o controlador. Verifique a instalação e a conexão dos cabos.

E04

**Erro Falta de Água:** o sensor de nível não detectou água na banheira para acionar a(s) bomba(s). Verifique a instalação do sensor e faça sua calibração, caso necessário (a partir da tecla "calibrar" do sensor).



## SEQUÊNCIA DE CORES DA ILUMINAÇÃO

- Branco frio;
- Branco neutro;
- Branco quente;
- Amarelo;
- Laranja;
- Vermelho;
- Rosa;
- Roxo;
- Céu azul claro;
- Céu nublado;
- Azul;
- Ciano;
- Verde;
- Transição azul, ciano e verde;
- Transição verde, amarelo, laranja e vermelho;
- Transição azul, magenta e vermelho;
- Transição amarelo, verde, ciano, azul, magenta e vermelho;

## CONSIDERAÇÃO PARA O SENSOR DE NÍVEL

A água precisa estar acima do sensor de nível para manter o sistema funcionando. Abaixo dele, o sistema exibe um erro no display e não permite ligar a motobomba.

## ILUMINAÇÃO CROMOTERAPIA

A iluminação do SPA tem a característica de oferecer uma potente iluminação aquática, a cromoterapia possui 21 funções diferentes de forma a dar um clima e ambiente relaxante, basta pressionar e soltar o botão para ir trocando as funções, uma a uma, na seguinte sequência:

- 1 - ALEATÓRIO: Como o nome já diz, irá selecionar as cores e os tempos de transição entre elas de forma aleatória;
- 2 - BRANCO: Irá acender na cor branca;
- 3 - ARCO-ÍRIS: Começa na cor vermelha (cor quente) e vai trocando de cores suavemente, de forma sequencial, até chegar na cor azul (cor fria) quando então o ciclo recomeça;
- 4 - PAUSE: Durante a transição das cores, na função "Arco-Íris", a qualquer momento o usuário pode pressionar o botão para o programa na cor desejada;
- 5 à 16 - CORES FIXAS: Caso o usuário queira iluminar apenas em determinada cor, sem que haja troca das mesmas, pode selecionar uma das funções de 5 à 16, que são as funções de cores fixas;

## OZONIZADOR

É um antibactericida utilizado para a purificação da água. Isto balanceia a quantidade de substâncias químicas necessárias para o total tratamento da água. Por não ser residual, recomenda-se após o desligamento do aparelho adicionar um pouco de cloro.

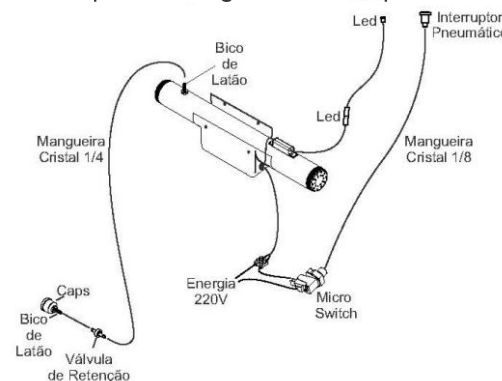

## AIR BLOWER E BICO DE AR

O sistema "Air Blower" tem a função de produzir borbulhas, o que vem a realizar uma completa hidroterapia para todo o corpo. Com jatos instalados em vários pontos o Air Blower libera um fluxo de ar por baixo do corpo, dando assim um completo relaxamento. Com sistema independente do sistema de hidromassagem os bicos de ar não são relevantes o que impedem o contato com o corpo.

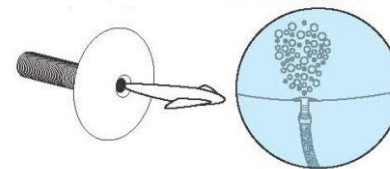

## SKIMMER / FILTRO DE CARTUCHO / LADRÃO

O SKIMMER é essencial em um SPA onde as impurezas são filtradas, pelo cesto coletor e pelo Cartucho do Filtro, durante o aquecimento e filtração e até mesmo no período em que o SPA estiver sendo utilizado. Para garantir um ótimo desempenho do, limpe o cesto e o cartucho do filtro, pois eles removem as matérias flutuantes, garantindo uma insuperável qualidade da água mensalmente conforme for necessário, sendo assim composto pelas seguintes partes:

- 1 - BARRAGEM: Proporciona o fluxo superficial da água;
- 2 - Suporte do cesto do SKIMMER;
- 3 - CESTO COLETOR: Retém as partículas maiores (folhas e insetos, entre outras, evitando que cheguem à motobomba);
- 4 - TAMPÃO DE 4 VIAS: Projetado para tampar o cartucho para que haja filtração;
- 5 - CARTUCHO: Filtra a água, Inspeccione-o diariamente;
- 6 - LADRÃO: Quando ultrapassar o seu nível, fazer escoamento d'água.

### FUNCIONAMENTO:

- 1 - Encha o SPA com uma mangueira até cobrir os dispositivos de hidromassagem, considerando que a água deverá ficar no nível ilustrado no desenho abaixo;
- 2 - Aperte o botão hidro/filtro;
- 3 - O usuário deverá primeiro averiguar se o comutador elétrico/gás (nº12) está na posição correta (caso a SPA tenha quadro de comando);
- 4 - Aperte o botão aquecedor, se necessário. Caso aperte o botão aquecedor, uma luz será acesa, indicando que encontra-se ligado;
- 5 - Ajuste a temperatura da água no painel. Se for necessário troque o parâmetro registrado (caso a SPA tenha controle de temperatura);
- 6 - Verifique a qualidade da água.

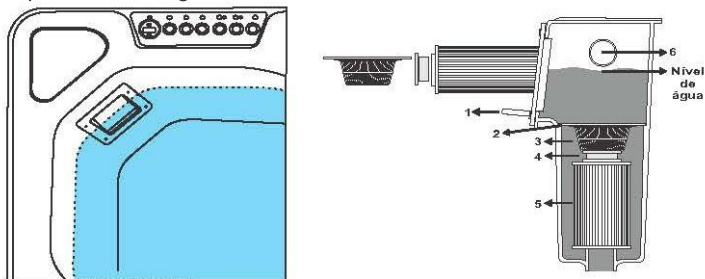

## AUTOMÁTICO DE NÍVEL

funcionamento do sistema de hidromassagem, desligando-a quando o SPA for drenado. Evita que a motobomba trabalhe a seco, para não danificá-la.

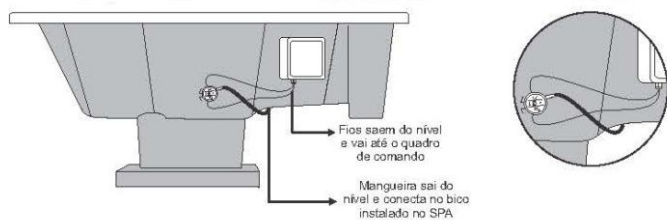

## AQUECEDOR

Atenção! A imagem está na vertical somente para facilitar a ilustração, o aquecedor deve sempre estar na posição horizontal.

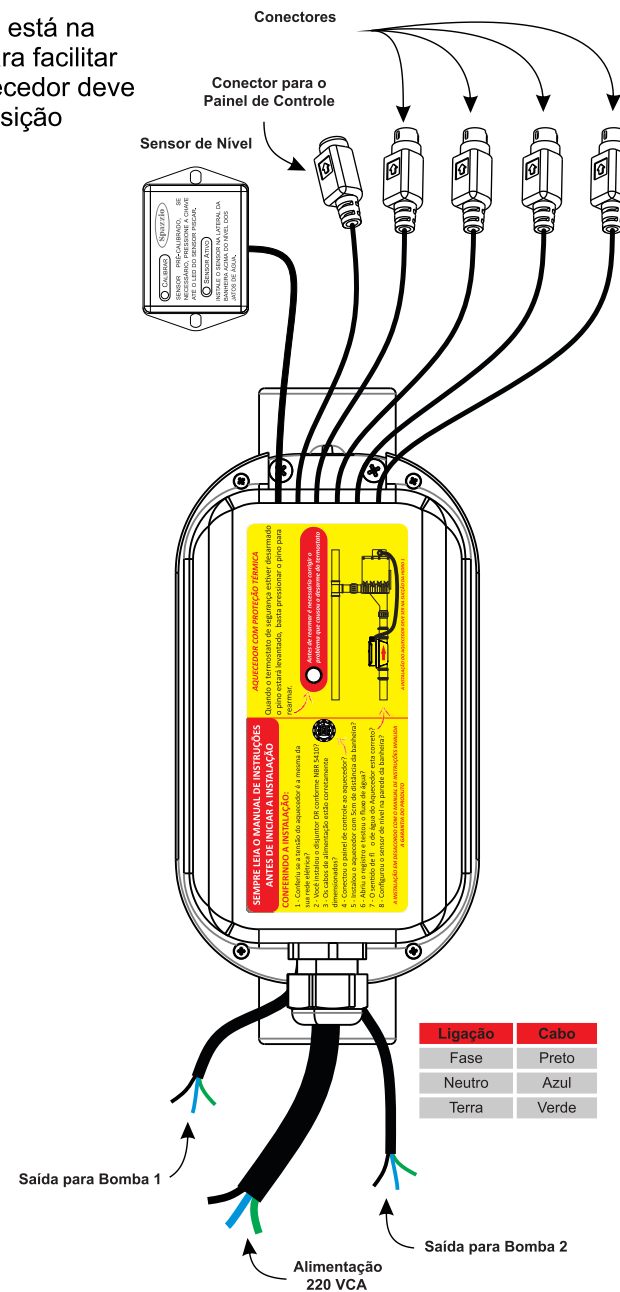

## MODELO INNOVA

O modelo INNOVA embora possua sua funcionalidade bem semelhante ao analógico, sua forma de interação é diferente da versão comum, viabilizando ao usuário uma série de configurações que trazem mais conforto e comodidade, permitindo até que o usuário possa ligar a sua banheira sem ao menos estar perto do spa. Seguem descritos abaixo o modo de utilização do spa modelo INNOVA, os cuidados a serem tomados e outros detalhes técnicos do produto.

## PAINEL DE CONTROLE

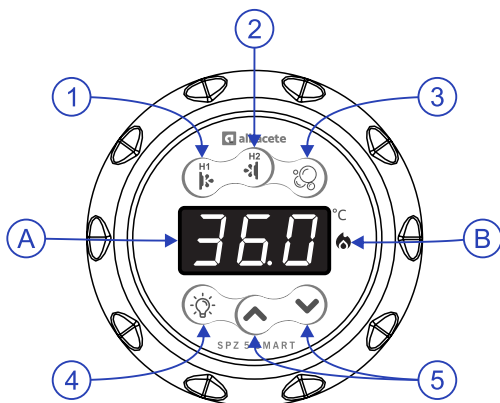

### 4.1 SINALIZAÇÕES

**A - Display LED:** indicação da temperatura e programação do controlador.

**B - LED Indicador:** sinaliza o Modo de Aquecimento (Ligado/Desligado).

### 4.2 TECLAS

Tecla 1 - Hidromassagem 1:

- Clique para ligar a Hidro 1. Mantenha pressionado para desligar a Hidro 1.
- Ao clicar com a Hidro 1 ligada, o controlador irá alternar entre os Modos de Aquecimento Ligado e Desligado.

Tecla 2 - Hidromassagem 2:

- Clique para ligar/desligar a Hidro 2.

Tecla 3 - Borbulhador:

- Clique para ligar/desligar a Borbulhador.

Tecla 4 - Iluminação:

- Clique para ligar a Iluminação. Mantenha pressionado para desligar a Iluminação.
- Ao clicar com a Iluminação ligada, o controlador irá alternar entre os efeitos de iluminação.

Tecla 5 - Incremento e Decremento:

- Clique ou pressione para ajustar a temperatura desejada do aquecedor.

## MINI JATO

Os Mini Jatos são utilizados em efeito relaxante disponíveis nas cores BRANCA e CROMADO, dando potência em seu banho criando uma hidromassagem homogênea.



## RALO DE FUNDO EM ABS

O ralo de fundo em ABS tem como função fazer a drenagem da água usada no banho acionado por um registro ou sistema de dreno automático.

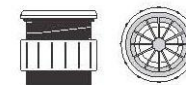

## ESTRUTURA DE MADEIRA

Produzida em madeira com estrutura de ferro em seu interior, que substitui o trabalho de alvenaria com revestimento cerâmico ou qualquer outro. A estrutura de madeira vem com as medidas do SPA de acordo com o seu formato, para proteger e facilitar a manutenção do SPA, proporcionando um melhor acabamento e beleza em seu ambiente.

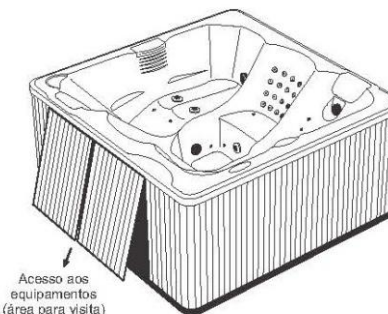
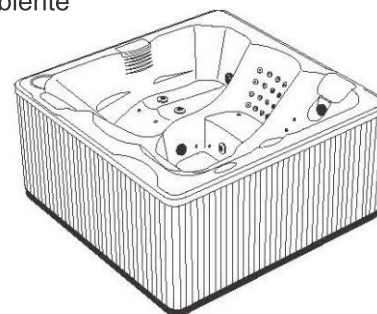

Acesso aos equipamentos (área para visita)

## MANUTENÇÃO E LIMPEZA DO SPA

**DICA:** Faça manutenção regular e adequada no SPA, assim ajudará a manter seu desempenho e beleza.

## QUALIDADE DA ÁGUA

A qualidade da água extremamente importante, para um bom uso do SPA sempre que possível troque-a após o uso. Para fazer tratamento da água, use produtos que promovam a desinfecção da mesma, controlando a quantidade de bactérias, algas, etc. Existem no mercado bactericida apropriado para o tratamento do SPA, use-os consultando as informações do fabricante.

**OBS.: NUNCA UTILIZE PRODUTOS ABRASIVOS COMO: Palhas de aço, spray, água sanitária, desinfetante à base de pinho, produtos que contenham soda cáustica ou amoníaco.**

- A limpeza interna do SPA é extremamente importante, portanto se for feita a limpeza diária, utilize sempre PRODUTOS NEUTROS, com: detergente neutro com um pano limpo, macio e umedecido;
- Sempre que for tirar a poeira passe um pano ou toalha de algodão (limpo e seco);
- Nunca use desgordurantes abrasivos derivados de petróleo ou que contenham álcool ou até mesmo amônia;
- Faça um polimento periodicamente com uma cera líquida (automotiva), mantendo o SPA com brilho;
- Mantenha sempre longe do SPA esmaltes e removedores de esmaltes de unhas, solventes, gasolina, óleo de pinho;
- Nunca deixe lâminas de barbear ou qualquer instrumento cortante sobre e/ou dentro do SPA;
- Em caso de suaves riscos sobre a superfície do SPA, aplique uma cera silicizada;

**CUIDADO:** O utilização em excesso do cloro pode causar danos á superfície do SPA, a neutralização da acidez é importante para garantir um banho livre de irritações nos olhos e na pele, isso é adquirido através do uso de produtos apropriados, sendo que o **PH** da água deve ser mantido entre **7,2 e 7,6 (alcalinidade total entre 80 e 150 ppm), sempre mantenha o cloro residual livre entre 1,5 e 3,0 ppm e não utilizar o SPA se o cloro residual estiver acima de 5,0 ppm.**

**OBS.: Consulte as instruções do fabricante do produto químico em relação á quantidade inicial que deve ser adicionada conforme o volume do SPA.**

#### LIMPEZA DA TUBULAÇÃO

É importante a limpeza da tubulação de hidromassagem, portanto a cada 2 meses efetue a limpeza do sistema de hidromassagem, se houver utilização do SPA com frequência, efetue a limpeza uma vez por mês.

COMO REALIZAR A LIMPEZA:

- Coloque o SPA para encher até cobrir os jatos de hidromassagem e com a água quente (temperatura de banho);
- Insira o detergente neutro (porção de 2 colheres de chá);
- Em seguida coloque o SPA para funcionar por 20 minutos;
- Após os 20 minutos esvazie o SPA e em seguida encha novamente com água fria e limpa;
- Coloque o SPA em funcionamento por 15 minutos e em seguida esvazie o SPA.

#### CUIDADOS COM APOIO DE CABEÇA

Remova e limpe os apoios de cabeça utilizando água e sabão em um pedaço de pano ou escova de cerdas macia, sempre é bom utilizar mensalmente um limpador de vinil para manter a resistência à água.

#### MANUTENÇÃO DA MADEIRA

Com o passar do tempo a exposição à intempérie, a madeira do painel de fechamento lateral do SPA tenderá a perder a aparência de nova. Proteger ou reavivar a superfície da madeira é um processo simples, a cada (6) seis meses um leve lixamento (com lixa fina) deverá ser feito em toda a madeira, depois aplicar um verniz náutico.

**ATENÇÃO: Nunca lave a estrutura de madeira, nem o acesso aos equipamentos utilizando jato de mangueira, pois a penetração de água poderá causar curto circuito.**

#### LIMPEZA DO CARTUCHO DE POLIÉSTER

Para limpar o cartucho do filtro abra a portinhola, retire o cesto coletor e puxe o cartucho para cima e para fora. Limpe-o abrindo as dobras e levando-as com o auxílio de uma mangueira. Se o cartucho estiver com gordura ou óleo, coloque-o em um balde mergulhado numa solução de detergente em pó para lavar louças durante uma hora. Em seguida, lave com mangueira.

**OBS.: É importante utilizar luvas de borracha, afim de evitar contato direto do detergente com a pele. Para aumentar a durabilidade do cartucho, após a utilização do SPA retire-o efetua limpeza e guarde-o em local seco. Coloque o cartucho de volta ao SKIMMER somente quando for utilizar o SPA novamente.**

#### LIMPEZA DA BORDA DO SPA

Utilize um limpador para borda de piscinas, este agente de limpeza deve ser diluído em água e aplicado com um pano limpo e macio, aplique o produto parcialmente em pequenas quantidades, assim evitando prejuízo á quantidade da água no SPA. Caso o nível da água estiver muito manchada, é necessário baixar da mesma em 5 a 7cm antes da limpeza, posteriormente, eleve o nível da água. Os produtos químicos utilizados para tratamento da água, a entrada no SPA com os pés sujos e o uso de perfumes, podem produzir acúmulo de impurezas que o filtro não é capaz de remover, tornando a água turva.

- **IMPORTANTE:** Se você ficar mais de uma semana sem usar o SPA terá que esvaziar-lo, (se não esvaziar poderá causar danos á superfície). Para drenar o SPA desligue os disjuntores localizados no quadro geral, em seguida, abra o registro do dreno.

- Para evitar danos quando o equipamento é deixado vazio por um período prolongado, recomendamos a utilização de uma capa de cobertura, para que o equipamento não sofra danos deixado vazio por um período prolongado. Equipamentos que fiquem mais de 3 meses sem ser acionados, recomendamos antes de ser reutilizado solicitar uma visita de um assistente técnico autorizado para realizar uma manutenção preventiva.

#### MANUTENÇÃO DA SUPERFÍCIE

##### ACABAMENTO EM GEL COAT

**NUNCA UTILIZE PRODUTOS ABRASIVOS COMO:** Palhas de aço, spray, água sanitária, desinfetante à base de pinho, produtos que contenham soda cáustica ou amoníaco;

- Não utilize desgordurantes abrasivos derivados de petróleo ou que contenham álcool ou até mesmo amônia;
- Faça um polimento periodicamente com uma cera líquida (automotiva), mantendo a superfície com brilho;
- Use flanelas realizar o polimento.

##### ACABAMENTO EM ACRÍLICO

Utilize pano limpo e macio para fazer a limpeza do acrílico;

- Utilize limpadores domésticos e comuns, líquidos e suaves (lembre-se de seguir sempre as recomendações do fabricante);
- **NUNCA UTILIZE PRODUTOS ABRASIVOS COMO:** Palhas de aço, spray, água sanitária, desinfetante à base de pinho, produtos que contenham soda cáustica ou amoníaco;
- Faça um polimento periodicamente com uma cera líquida (automotiva), mantendo a superfície com brilho;