

Manual de Banheiras de Hidromassagem

INSTALAÇÃO

OPERAÇÃO

MANUTENÇÃO



albacete[®]

ATENDIMENTO AO CONSUMIDOR

ALBACETE IND. E COM. DE EQUIPAMENTOS DE LAZER LTDA.
Rua Xavantes, 120 - Meudon - Teresópolis - RJ CEP: 25976-030
TEL: (21) 2152-9000 - (21) 2741-8000 - FAX: (21) 2741-8001

www.albacete.com.br

ASSISTÊNCIA TÉCNICA

E-mail: sac@albacete.com.br

PABX: (21) 2741-8000 - FAX: (21) 2741-8024

As informações e descrições dos equipamentos, contidas neste Manual, tomará, como base uma Banheira totalmente equipada com os opcionais e acessórios disponíveis na data da publicação indicada.

Obs: Para melhor atendê-lo a assistência técnica necessita que o cliente tenha em mãos a nota fiscal de compra do produto.

Manual de Banheiras Albacete - atualizado em 10/03/2022



IMAGEM MERAMENTE ILUSTRATIVA

INFORMAÇÕES SUJEITAS A ALTERAÇÕES SEM AVISO PRÉVIO



albacete[®]

ÍNDICE

1 AO RECEBER O EQUIPAMENTO	01
2 INSTRUÇÕES DE SEGURANÇA	02
3 INSTRUÇÕES DE INSTALAÇÃO	02
3.1 ABASTECIMENTO DE ENERGIA	02
3.2 LOCAL PARA INSTALAÇÃO	02
3.3 ASSENTAMENTO	03
3.4 ASSENTAMENTO ACIMA DO PISO	03
3.5 ASSENTAMENTO PÉS EM TERMOPLÁSTICO	03
3.6 REVESTIMENTO SOBRE A BORDA (PROIBIDO)	03
3.7 ÁREA DE VISITA	04
3.8 ESTRUTURA AUTO PORTANTE (OPCIONAL)	04
4 INSTRUÇÕES DE ELÉTRICA	04
4.1 SISTEMA GERAL DE SEGURANÇA ELÉTRICA	04
4.2 ACIONAMENTO PNEUMÁTICO	05
4.3 TABELA CIRCUITO ELÉTRICO	05
4.4 ATERRAMENTO	06
4.5 ESQUEMA ELÉTRICO PARA BANHEIRA C/MOTOBOMBA	07
4.6 ESQUEMA ELÉTRICO PARA BANHEIRA C/BOMBA E AQUECEDOR	07
4.7 ESQUEMA ELÉTRICO PARA BANHEIRA COMPLETO	08
5 INSTRUÇÕES HIDRÁULICA	09
5.1 ENTRADA DE ÁGUA (BICA-LADRÃO)	09
5.2 ESGOTO	09
6 MODO DE FUNCIONAMENTO	09
6.1 ILUMINAÇÃO CROMOTERAPIA (OPCIONAL)	10
6.2 OZONIZADOR (OPCIONAL)	10
6.3 AQUECEDOR TUBULAR (OPCIONAL)	10
6.4 AUTOMÁTICO DA BOMBA E ENTRADA DE ÁGUA (OPCIONAL)	11
6.5 OXIGENADOR	11
6.6 BOCAL DE SUÇÃO 40/50mm COM TELA	11
6.7 JATO DE HIDROMASSAGEM	11
6.8 JATO DIRECIONAL	12
6.9 TURBO JATO OU PULSANTE	12
6.10 MINI JATO (OPCIONAL)	12
6.11 VÁLVULA DE FUNDO (ABS)	12
6.12 VÁLVULA DE FUNDO BRONZE (OPCIONAL)	12
6.13 CONTROLE DE TEMPERATURA TERMOSTATO 12V (OPCIONAL)	13
6.14 AIR BLOWER E BICO DE AR (OPCIONAL)	13
6.15 ESTRUTURA DE MADEIRA (OPCIONAL)	13
6.16 PAINEL LATERAL (OPCIONAL)	14
7 MANUTENÇÃO E LIMPEZA DA BANHEIRA	15
7.1 QUALIDADE DA ÁGUA	15
7.2 LIMPEZA DA TUBULAÇÃO	15
7.3 CUIDADO COM APOIO DE CABEÇA	16
7.4 MANUTENÇÃO DA MADEIRA	16
7.5 LIMPEZA DA BORDA DA BANHEIRA	16
7.6 MANUTENÇÃO DA SUPERFÍCIE	16
7.6.1 ACABAMENTO EM GEL COAT	16
7.6.2 ACABAMENTO EM ACRÍLICO	16
8 ATENDIMENTO AO CONSUMIDOR	17
9 TERMO DE GARANTIA	18
10 ASSISTÊNCIA TÉCNICA AUTORIZADA ALBACETE	19 À 21

ASSISTÊNCIA TÉCNICA AUTORIZADA ALBACETE

CEARÁ	AMAZONAS	SANTA CATARINA
<p>• FORTALEZA UTI DAS TORNEIRAS BAIRRO: Joaquim Tavora ENDEREÇO: Rua Pinho Pessoa, 717 CEP: 60115-082 CONTATO: Osmair TEL: (85) 9807-7785/ 3045-2107/ 8746-8262 E-MAIL: utidastorneiras@gmail.com</p> <p>CAS SERVIÇOS AUTORIZADOS E COMÉRCIO BAIRRO: Aldeota ENDEREÇO: Rua Costa Barros, 1088 casa 03 CEP: 62160-281 CONTATO: Wendell TEL: (85) 3224-4680/ 8515-1010 E-MAIL: vascomoliveira@bol.com.br</p>	<p>• MANAUS I A MARTINS ME BAIRRO: Sto. Agostinho ENDEREÇO: Av. Coronel Teixeira, 5708 CEP: 69036-640 CONTATO: Euclides TEL: (92) 3657-7500/ 3657-7600 E-MAIL: iamartinsmanaus@hotmail.com</p> <p>• GUARAPUAVA OLÍMPIO LOURENÇO LEMOS BAIRRO: Centro ENDEREÇO: Rua Bejamin Constante, 1325 CEP: 85010-190 CONTATO: Olimpio TEL: (41) 3623-8269/ 9104-8219 E-MAIL: lemosconsertos@hotmail.com</p>	<p>• BALNEÁRIO CABORIÚ INSTALAÇÕES ELÉTRICAS DARÃO BAIRRO: Municipios ENDEREÇO: Rua Biguaçu, Nº 422 sala 01 CEP: 88337-450 CONTATO: Elis e/ou Eldecir TEL: (47) 3365-1200/ 8405-0427 (Flávio) E-MAIL: eletrodarao@hotmail.com</p> <p>• FLORIANÓPOLIS, LAJES, CRICIÚMA, BLUMENAL, ARAÇANGUA, ITAPEMA, GAROPABA, RIO DO SUL, SÃO BENTO GIUSTI EMPREITEIRA BAIRRO: Ribeirão da Ilha ENDEREÇO: SRV. Raul José Pereira, 77 CEP: 88064-751 CONTATO: Gino TEL: (48) 8862-8739/ 8451-1255 E-MAIL: ginofloripa@yahoo.com.br</p>
<p>• ARACAJU CASA SANTA BARBARA BAIRRO: América ENDEREÇO: Rua A, 58 Conj. Maria do Carmo Loja CEP: 49080-620 CONTATO: Alcides e/ou Mira TEL: (79) 3043-7777/ 3259-7572/ 9932-6050 E-MAIL: diskpiscinaaguazul@hotmail.com</p>	<p>• PINHAIS MMDORADAS BAIRRO: Atuba ENDEREÇO: Rua João Claudio, Mehl, 225 CEP: 83326-132 CONTATO: Laurenir TEL: (41) 9251-8808 E-MAIL: doradaaquecimentos@hotmail.com</p>	<p>• BLUMENAU MRG SERVIÇOS BAIRRO: Vila Nova ENDEREÇO: Rua Almirante Barroso, 598 CEP: 89035-400 CONTATO: Marcel e/ou Rose TEL: (47) 3338-1931/ 3035-1070 E-MAIL: mrgreparos@terra.com.br</p>
<p>• PARÁIBA JOÃO PESSOA SERVICE TEC BAIRRO: Dos Ipes ENDEREÇO: Av. Pres. Tancredo Neves, 320 CEP: 58029-840 CONTATO: Michel TEL: (83) 3244-9920 E-MAIL: contato@servicetecip.com.br</p>	<p>• LONDRINA E REGIÃO PROMEL BAIRRO: Jardim califórnia ENDEREÇO: Av. Salgado Filho, 310 CEP: 86040-000 CONTATO: Jeffrey TEL: (43) 3324-1635 E-MAIL: promel@sercomtel.com.br/ promellondrina@hotmail.com</p>	<p>• JOINVILLE SOLAR MENTZ BAIRRO: Anita Garibaldi ENDEREÇO: Rua Bage, 420 sala B CEP: 89203-290 CONTATO: Ademar e/ou Ivani TEL: (47) 3454-4737/ 3426-9146 E-MAIL: solarmentz@terra.com.br</p>
<p>• MATO GROSSO DO SUL CAMPO GRANDE ASSISTE BAIRRO: VL Lucinda ENDEREÇO: Av. 19 de Abril, 176 CEP: 79023-220 CONTATO: Gilmar TEL: (67) 3321-3323/ 3321-3324 E-MAIL: assiste@assiste-ms.com.br</p>	<p>• RIO GRANDE DO SUL SANTA MARIA W R INSTALAÇÕES BAIRRO: VL Oliveira ENDEREÇO: Rua Caldas Junior, 119 CEP: 97020-100 CONTATO: Rosangela TEL: (55) 3212-1902 E-MAIL: rpsantana_mi@hotmail.com</p>	<p>• ITAJAI ELETROTAK (BOMBA, SAUNA E AQUECEDOR) BAIRRO: São Vicente ENDEREÇO: Rua Antoni C. Pereira Leão, 15 CEP: 88309-450 CONTATO: Takio TEL: (47) 9917-4992 E-MAIL: contato@eletrotak.com.br</p>
<p>• DOURADOS SAKAGUTI BAIRRO: Zona Rural ENDEREÇO: Rod. BR 163 s/n KM 266 CEP: 79800-000 CONTATO: Decio TEL: (67) 3424-6211 E-MAIL: contato@piscinaecia.net/ contato@piscinaecia.com</p>	<p>• PORTO ALEGRE ROFRAN REPRESENTAÇÕES E ACESSORIA BAIRRO: Sarandi ENDEREÇO: Av. Sertório, 9001 casa 260 CEP: 91130-721 CONTATO: Ronald TEL: (51) 3363-1262/ 9348-5182/ 9366-8872 E-MAIL: ronaldfranco@uol.com.br/ grandistribuidora@gmail.com</p>	
<p>• LUCAS DO RIO VERDE LUIS FERNANDO BAIRRO: Centro ENDEREÇO: Av. Rio Grande do Sul, 433 CEP: 78455-000 CONTATO: Luis TEL: (67) 9900-8577 E-MAIL: luis@rsaguaeluz.com.br</p>		

SÃO PAULO

• JARDIM ARIZE
CLIMAX MANUTENÇÃO
 BAIRRO: Jardim Arize
 ENDEREÇO: Lourenço Candido de Siqueira, 81
 CEP: 03573-140
 CONTATO: Carlos e/ou Elivandro
 TEL: (11) 4743-9538/ 9 8639-4319/ 9 7038-0125
 E-MAIL: climax@gmail.com

• SANTOS
OFICINA DE BOMBAS
 BAIRRO: Santos
 ENDEREÇO: Rua Marechal Pego Junior, Vila Nova
 CEP: 11013-500
 CONTATO: Waldelaene
 TEL: (13) 3228-2929
 E-MAIL: waldelaene@grupogarcia.com.br

MINAS GERAIS

• BELO HORIZONTE
GUSTAVO CATALAN
 BAIRRO: Coração Eucarístico
 ENDEREÇO: Av. Dom João Antônio, 150 sala 104/105
 CEP: 30535-530
 CONTATO: Simone e/ou Cecilia
 TEL: (31) 2552-0887
 E-MAIL: contatos@representantemg.com.br

• BONFIM
MF MOTORES LTDA
 BAIRRO: Bonfim
 ENDEREÇO: Rua Bonfim, 880
 CEP: 31210-150
 CONTATO: Marilene
 TEL: (31) 2526-9726/ 3422-4762
 E-MAIL: mfmotores880@gmail.com

ESPIRITO SANTO

• VILA VELHA, SERRA, VITÓRIA
BOMTEC INSTALAÇÕES
 BAIRRO: Soteco
 ENDEREÇO: Av. Sérgio Cardoso, 977
 CEP: 29103-605
 CONTATO: Edillon e/ou Elaine
 TEL: (27) 3339-6930/ 9971-3930
 E-MAIL: bomtec@oi.com.br

• SAUNAS E BOMBAS
 BAIRRO: Tabuazeiro
 ENDEREÇO: Manuel da Silva, 270
 CEP: 29043-471
 CONTATO: Rayane
 TEL: (27) 3223-3623/ 9873-1885
 E-MAIL: saunaebombas@gmail.com

• SÃO MATEUS, GURIRI, CONCEIÇÃO DA BARRA
GEOMAQ ELÉTRICA SÃO MATEUS
 BAIRRO: Boa Vista
 ENDEREÇO: Av. João XXIII, 1425
 CEP: 29931-225
 CONTATO: João Pretti e/ou Lais
 TEL: (24) 3763-5869/ (27) 3761-5218
 E-MAIL: geommaq.pretti@oi.com.br / geommaq.pretti3@gmail.com

GOIÁS

• GOIÂNIA
COMART
 BAIRRO: Jardim Goiás
 ENDEREÇO: Av. Dep. Jamel Cecilio, 3310 sala 703
 CEP:
 CONTATO: Thiago
 TEL: (62) 3515-1425/ 8118-9468
 E-MAIL: contato@comartcr.com.br

BAHIA

• LAURO DE FREITAS
OCEANICA COMERCIO E SERVIÇOS
 BAIRRO: Vilas do Atlântico
 ENDEREÇO: Av. Praia de Itapua, Q A 17
 CEP: 42700-000
 CONTATO: Carla e/ou Gil
 TEL: (71) 3369-3414/ 8696-3013/ 8862-2812
 E-MAIL: aceanicas@terra.com.br/ gilduarte@terra.com.br

• LAURO DE FREITAS
SOLECOL SERVIÇOS ELETRÔNICOS
 BAIRRO: Salvador
 ENDEREÇO: Rua Dr. Mario Augusto T. de Freitas, 20
 CEP: 40435-570
 CONTATO: Brenda
 TEL: (71) 3312-8154/ 78128632
 E-MAIL: brenda@solecol.com.br

• SALVADOR
BRAVOTEL
 BAIRRO: Pernambuco
 ENDEREÇO: Rua Fernando de Araujo Goes
 CEP: 41100-200
 CONTATO: Luiz Gomes
 TEL: (71) 3015-1524/ 8513-5543/ 8852-3353
 E-MAIL: bravotel@oi.com.br

DISTRITO FEDERAL

• BRASÍLIA
AAGIL COMÉRCIO
 BAIRRO: Asa Norte
 ENDEREÇO: Rua Shc Gn, 711
 CEP: 70750-548
 CONTATO: Alberto
 TEL: (61) 3274-9026/ 9236-0587
 E-MAIL: minas.bombas@bol.com.br

• BRASÍLIA
COMART
 BAIRRO: Jardim Goiás
 ENDEREÇO: Av. Dep. Jamel Cecilio, 3310 sala 703
 CEP:
 CONTATO: Thiago
 TEL: (62) 3515-1425/ 8118-9468
 E-MAIL: contato@comartcr.com.br

ALAGOAS

• MACÉIÓ
DORIVAL GOMES
 BAIRRO: Antares
 ENDEREÇO: Rua em Projeto A, 467
 CEP: 57048-140
 CONTATO: Dorival e/ou Sandra
 TEL: (82) 9958-0386/ 3359-1893/ 8802-7315
 E-MAIL: dorivalgomes@uol.com

PERNAMBUCO

• OLINDA
MARIA A. P. DA SILVA
 BAIRRO: Rio Doce
 ENDEREÇO: Av. México, 21
 CEP: 53070-000
 CONTATO: Cida e/ou Everaldo
 TEL: (81) 3432-6409/ 3053-7203/ 8852-8617
 E-MAIL: concordiamotores@hotmail.com/ solemarprest@yahoo.com.br

• AMJ TEC
 BAIRRO: Ibura
 ENDEREÇO: Rua Rio Xingu
 CEP: 51240-040
 CONTATO: Anderson
 TEL: (81) 9963-8920
 E-MAIL: josandersonalves@yahoo.com.br

Você acaba de adquirir um produto ALBACETE!

Atuando em todo segmento de lazer e presente nos grandes projetos Brasileiros, seguimos rigorosos padrões de qualidade na fabricação de nossos equipamentos.

E, esta tecnologia foi utilizada neste equipamento.

Mas lembre-se: para conhecer e obter um bom desempenho do seu equipamento é importante que você leia atentamente este manual, contendo orientações a respeito da instalação e cuidados para aproveitá-lo de maneira adequada.

Recomendamos que você guarde o manual para consultas futuras.

Agradecemos sua preferência e confiança!

AO RECEBER O EQUIPAMENTO

Ao desembalar o equipamento, verifique:

- Se o equipamento corresponde à discriminação da nota-fiscal;
- Se houve violação na embalagem;
- Se houve algum tipo de dano causado no transporte*.

* Este equipamento foi cuidadosamente testado, inspecionado e embalado em nossa fábrica. Qualquer dano é de responsabilidade da transportadora e, deve ser reclamado com a mesma.

CONSIDERAÇÕES IMPORTANTES

•OBS.: Procure um profissional habilitado para fazer a instalação da Banheira, a instalação é simples, porém necessita de cuidados e conhecimentos de hidráulica e elétrica. Faça uma análise pelos lugares onde a Banheira irá passar até chegar ao local de instalação, pois assim terá certeza de que nenhum obstáculo poderá a vir lhe atrapalhar pelo caminho percorrido.

- Acessórios de instalação como: cabos elétricos, tubulação, conexões e etc. não acompanham o equipamento;
- Não deposite peso ou qualquer objeto sobre o equipamento, nem sobre sua embalagem;
- Cuidado ao desembalar o equipamento. Existe a possibilidade de haver elementos na embalagem que podem danificá-lo;
- Proteja o equipamento com uma cobertura plástica contra qualquer resíduo de obra (poeira, cal, cimento, gesso, etc.);
- Nunca modifique instalações elétricas ou hidráulicas do equipamento sem consultar o departamento de engenharia e técnico da fábrica:
 E-MAIL: deptec@albacete.com.br;
- Não utilize produtos corrosivos, solventes, abrasivos, ácidos ou palha de aço na limpeza do equipamento. Use sempre produtos neutros. Em caso de dúvida, consulte a fábrica: E-MAIL: deptec@albacete.com.br;
- Procure transportar o equipamento de modo adequado, de acordo que não venha danificar o equipamento (não transporte o equipamento pela tubulação).

•OBS.: A ALBACETE utiliza em seu equipamento motor de outro fabricante, portanto a ALBACETE não se responsabiliza pelo motor, caso ocorra algum defeito é de inteira responsabilidade do consumidor a locação até a assistência técnica credenciada da mesma, no prazo de 1 (um) ano a contar da data emitida na respectiva nota fiscal.

INSTRUÇÕES DE SEGURANÇA

OBS.: Este aparelho não se destina à utilização por pessoas (inclusive crianças) com sensoriais ou mentais reduzidas, ou por pessoas com falta de experiência e conhecimento, a menos que tenham recebido instruções referentes à utilização do aparelho ou sejam sob a supervisão de uma pessoa responsável pela sua segurança. Recomenda-se que crianças sejam vigiadas para assegurar que elas não estejam brincando com o aparelho. Antes de entrar na Banheira verifique a temperatura da água.

Para se instalar e utilizar este equipamento elétrico, medidas básicas de segurança devem ser seguidas:

CUIDADO: Este equipamento é fornecido com um condutor para aterramento onde é conectado a um sistema de aterramento adequado, utilizando fio de cobre da mesma seção de alimentação de energia da Banheira.

PERIGO: Choque Elétrico. A instalação da Banheira deverá ser efetuada a pelo menos 1,5m de distância de qualquer elemento metálico. Nenhum aparelho elétrico, como rádio, televisão, telefone, luminária, etc, devem ser instalados e/ou utilizado a menos de 1,5m da Banheira. Aparelhos ligados a rede elétrica deverão estar permanentemente aterrados.

ALIMENTAÇÃO ELÉTRICA: Um interruptor para desligamento geral deve ser instalado em lugar visível e acessível aos usuários, porém distante pelo menos, 1,5m da Banheira.

CONGELAMENTO: Caso a temperatura da água esteja abaixo de 1°C, recomendamos drenar toda a Banheira afim de evitar danos por congelamento da água.

*** Recomendamos que somente pessoas especializadas e qualificadas instale, repare ou execute serviços no equipamento de preferência técnicos credenciados da ALBACETE.**

INSTRUÇÕES DE INSTALAÇÃO

ABASTECIMENTO DE ENERGIA

A Banheira tem uma alimentação que deve ser dotada de um dispositivo DR de alta sensibilidade em conjunto com um interruptor bipolar que faça o desligamento total da alimentação. Instale o interruptor para desligamento em um lugar visível e acessível aos usuários, sendo que a distância tem que ser de no mínimo 1,5m da Banheira.

LOCAL PARA INSTALAÇÃO

As Banheiras de Hidromassagem da ALBACETE pode ser instaladas em ambientes internos ou externos, porém devemos tomar algumas precauções:

LOCAL INTERNO: Nas instalações internas o local a ser colocado a Banheira deve ser escolhido cuidadosamente e os materiais a serem utilizados em sua construção, pois a umidade relativa do ar será elevada. Para que se mantenha um conforto e assim evitar danos aos materiais e objetos contidos no ambiente, pode se dotar um sistema de ventilação natural ou forçada.

LOCAL EXTERNO: Para utilizar a Banheira em um ambiente externo, recomendamos os seguintes considerações:

- Em climas de frio indicamos que a banheira seja instalada em locais próximos ao local para troca de roupas e abrigo;
- Mantenha sempre o caminho de acesso limpo para evitar que sujeiras e folhas sejam levadas para o interior da Banheira;
- Árvores e arbustos (folhas, galhos e pássaros), faz com que a limpeza da Banheira sejam mais frequentes;

ASSISTÊNCIA TÉCNICA AUTORIZADA ALBACETE

RIO DE JANEIRO

• RIO COMPRIDO
ALM 156 BOMBEIRO
BAIRRO: Rio Comprido
ENDEREÇO: Rua Aristides Lobo, 156
CEP: 20250-450
CONTATO: Bárbara, Pedro e/ou Mayara
TEL: (21) 3256-998/ 3256-7999 / 7831-3176
E-MAIL: alm.banheiras@gmail.com

• CAMPO GRANDE
ES. RECREIO
BAIRRO: Campo Grande
ENDEREÇO: Av. Guiomar Novas, 80
CEP: 22795-565
CONTATO: Cláudia
TEL: (21) 2413-7189/ 3223-4738
E-MAIL: esrecreio@oi.com.br

• ANGRA DOS REIS
E C T LINARD.
BAIRRO: Volta Fria
ENDEREÇO: Rua Prefeito João Gregório Galindo, 1975
CEP: 23900-650
CONTATO: Cicero
TEL: (24) 3367-7590/ 7811-6701
E-MAIL: fpiscinas@gmail.com

• IPANEMA
HIDRO ELETRO ALBINI
BAIRRO: Ipanema
ENDEREÇO: Rua Gomes Carneiro, 126
CEP: 22071-110
CONTATO: Antônio/ Vincenzo
TEL: (21) 2523 - 1476/ 2521-1005
E-MAIL: adm@irmaosalbinini.com.br

• BOM JESUS
ELETRO MOTORES DE JESUS
BAIRRO: Centro
ENDEREÇO: Av. Governador Roberto Silveira, 270
CEP: 28360-000
CONTATO: Paulo Cesar
TEL: (22) 3831-1028/ 9 9949-8152/ 9 9821-5599
E-MAIL: eletromotoresbj@hotmail.com

• PETRÓPOLIS, JUIZ DE FORA E TRÊS RIOS
ITAIPAVA FREE PISCINAS LTDA.
BAIRRO: Itaipava
ENDEREÇO: Estrada União Indústria, 10256
CEP: 25730-730
CONTATO: Eraldo
TEL: (24) 2222-2662/ 9 9954-2193/ 9 9727-3459
E-MAIL: assistencia.itaipava@carrapeta.com

• VOLTA REDONDA, BARRA MANSA, RESENDE, VASSOURAS
LUIZ PAULO DO CARMO ALMEIDA.
BAIRRO: Volta Redonda
ENDEREÇO: Av. Manchester, 216
CEP: 27267-150
CONTATO: Luiz Paulo
TEL: (24) 3343-0395/ 9 9996-8642/ 9 8835-0772
E-MAIL: aquecedorespontalta@uol.com.br / pinheiros.filhos@uol.com.br

• Búzios, Cabo Frio, São Pedro da Aldeia, Rio das Ostras, Araruama, Arraial, Saquarema, Iguaçu
CAYO ROCHA OLIVEIRA
BAIRRO: Raza
ENDEREÇO: Rua Manoel Neto, 30
CEP: 27267-150
CONTATO: Cayo
TEL: (22) 9 8159-9444/ 9 9928-6363
E-MAIL: cayo_rocha@live.com

SÃO PAULO

• JARDIM BARTIRA
HIDRO SYSTEM
BAIRRO: Jardim Bartira
ENDEREÇO: Rua Francisco Luis de Oliveira, 18
CEP: 08151-550
CONTATO: Edmilson/ Solange
TEL: (11) 2511-5186/ 7864-0030
E-MAIL: hidrosystemassistencia@hotmail.com

• RIBEIRÃO PRETO
RICARDO DE CARVALHO
BAIRRO: Vila Virginia
ENDEREÇO: Av. Monteiro Lobato, 242
CEP: 14030-520
CONTATO: Ricardo
TEL: (16) 3919-5855/ 9 9992-6922
E-MAIL: ricardodecarvalho@hotmail.com

• RIBEIRÃO PRETO
CARLOS CESAR DE AZEVEDO
BAIRRO: Jardim Eugenio
ENDEREÇO: Marlene João Ibrahim, 290
CEP: 14057-448
CONTATO: Carlos
TEL: (16) 9 9159-9776
E-MAIL: azbombsrp@outlook.com

• SANTO ANDRÉ
AEROTECNIC KDJ VULCANO
BAIRRO: Jardim Cristiane
ENDEREÇO: Estrada João Ducim, 117
CEP: 09185-000
CONTATO: José Roberto
TEL: (11) 4426-2433
E-MAIL: aerotecnicvulcano@ig.com.br

• SOROCABA
ASSENCO AQUECIMENTO
BAIRRO: Sorocaba
ENDEREÇO: Av. Dom Aguirre, 515
CEP: 18035-380
CONTATO: Cristiane e/ou Pérsio
TEL: (15) 3231-7008
E-MAIL: administrativo@assenco.com.br

• SÃO CAETANO DO SUL
EDNA MAYARA
BAIRRO: Nova Gerty
ENDEREÇO: Rua Marlene, 499
CEP: 09580-270
CONTATO: Edna e/ou Magno
TEL: (11) 2376-7147/ 9 6208-6993/ 9 7807-5671
E-MAIL: magnobanheiras@gmail.com

• CAMPINAS
HIDROTEC
BAIRRO: Pq. Universitário
ENDEREÇO: Rua Com. Arly Gomes Ribeiro, 474
CEP: 13057-159
CONTATO: Vanderlei
TEL: (19) 9 9752-1851/ 9 9161-2731/ 9 7807-5671
E-MAIL: hidrotec2009@hotmail.com

• IPIRANGA
JM BOMBS E AQUECEDORES
BAIRRO: Ipiranga
ENDEREÇO: Rua Lino Coutinho, 1590
CEP: 04207-002
CONTATO: José
TEL: (11) 2219-0831/ 2219-0832/ 2068-4051
E-MAIL: sac@jmbombaseaquecedores.com.br

TERMO DE GARANTIA BANHEIRAS ALBACETE

A **ALBACETE IND. E COM. DE EQUIPAMENTOS DE LAZER LTDA**, certifica estar entregando um produto em perfeitas condições de uso.

As Banheiras de Hidromassagem ALBACETE são garantidas, contra defeitos de fabricação, pelo prazo de 01(um) ano contado a partir da data de emissão da Nota Fiscal ao consumidor. Para Banheiras com acabamento em Gel Coat e acrílico, garantia de 01 (um) ano.

Nos prazos mencionados, consideram-se incluídos os períodos de garantia estipulados em lei. Vale destacar que APOIO DE CABEÇA, PORTA COPO, RESISTÊNCIA, PRESSOSTATO, TERMOSTATO, CONTACTORA, LÂMPADA e ILUMINAÇÃO tem garantia de 90 (noventa) dias. A garantia compreende a substituição de peças e a mão-de-obra utilizada no reparo de defeitos de fabricação devidamente constatados pela fabricante.

A garantia não cobre despesas referente a remoção do produto. Informamos que o adquirente será responsável pelas despesas e pela segurança do transporte de ida e volta do equipamento até a fábrica Albacete ou até a Assistência Técnica autorizada, bem como quaisquer outras despesas que não aquelas compreendidas na substituição de peças e na mão de obra utilizada no reparo de defeitos de fabricação. Ressalte-se que a ALBACETE, por não oferecer serviços de instalação de Banheiras, não se responsabiliza pelos defeitos ou problemas decorrentes da instalação das mesmas.

Esta garantia fica totalmente invalidada se:

- 1 - Não tiverem sido seguidas, na instalação e na operação do produto, as recomendações que constam do Manual de Instruções que acompanha o produto;
- 2 - As redes elétrica e hidráulica não forem compatíveis com as indicadas no Manual de Instruções;
- 3 - Houver sinais de violação do produto;
- 4 - O produto tiver sofrido modificações, danos ou tenha sido utilizada de forma não compatível com o fim a que se destina;

Esta garantia não cobre danos:

- 1 - Sofridos pelo produto durante seu transporte ou seu manuseio inadequado;
- 2 - Decorrentes da remoção do produto;
- 3 - Causados por uso de produtos de limpeza, óleos ou produtos químicos impróprios (abrasivos, solventes, corrosivos, etc.);
- 4 - Decorrentes da operação sem a mínima quantidade de água recomendada, trabalhar totalmente sem água ou com água em temperatura inadequada;
- 5 - Danos no acrílico ocasionados por MANCHAS, TRINCAS E BOLHAS;
- 6 - Falta de manutenção do equipamento.

Verifique o estado do seu equipamento no ato do recebimento. Avarias ocorridas durante o transporte por terceiros também não serão cobertas pela garantia da ALBACETE;

Importante: Não nos responsabilizamos por erro de instalação, seja por revenda, técnicos terceirizados, etc.

Para maiores esclarecimentos entrar em contato com o **DEPARTAMENTO DE ASSISTÊNCIA TÉCNICA (SAC) da ALBACETE.**

Para efeitos desta garantia, necessário se faz apresentar a Nota Fiscal de compra.

Albacete Ind. e Com. de Equipamentos de Lazer Ltda.

- A instalação da Banheira em menores áreas de exposição ao vento e intempéries, reduz os custos de operação e manutenção. Evite instalar Banheira em um beiral do telhado onde não tenha calha. Após a instalação da Banheira encha com água e inicie as funções dos jatos de hidromassagem por no mínimo 20 minutos para poder verificar se possíveis vazamentos podem ter acontecido durante o transporte.

ASSENTAMENTO

A base de assentamento deve ser lisa, plana, nivelada e apta a suportar o peso total da banheira (peso próprio+volume de água+usuários e/ou+peso com aba lateral). A Albacete recomenda a criação da base com dimensões de 1,90x0,90m para banheiras simples, 1,90x1,50m para duplas e 2,00x2,00m para modelos de canto ou redondas. Caso a Banheira for colocada sobre uma superfície não enquadrada nas questões acima, poderá sofrer danos, que não estarão cobertos pela garantia. A responsabilidade de manter a banheira perfeitamente suportada é do proprietário. A instalação da banheira deve ser feita de modo a ter o perfeito escoamento de água ao seu redor. Se ela for instalada sem a drenagem correta, poderá ocorrer acúmulo de água, assim danificando o equipamento, acrescente um ralo para drenar com tubulação de 50mm. No uso do equipamento, a água pode vir a derramar e assim corre o risco de escorregões e/ou avarias estruturais, nesse caso providencie um sistema de drenagem para o piso ao redor. No fechamento lateral deve existir um acesso com uma boa ventilação, propiciando fácil acesso aos dispositivos para eventuais manutenções, principalmente caso a banheira seja embutida no piso.

ASSENTAMENTO ACIMA DO PISO



IMAGEM MERAMENTE ILUSTRATIVA

DICA: Coloque uma visita (80x30cm) para acesso aos equipamentos quando fizer o assentamento com berço de alvenaria.

ASSENTAMENTO PÉS EM TERMOPLÁSTICO

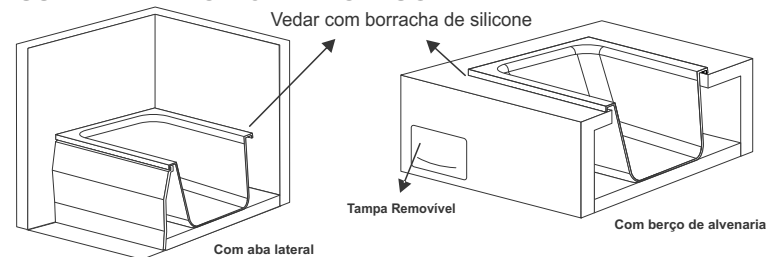
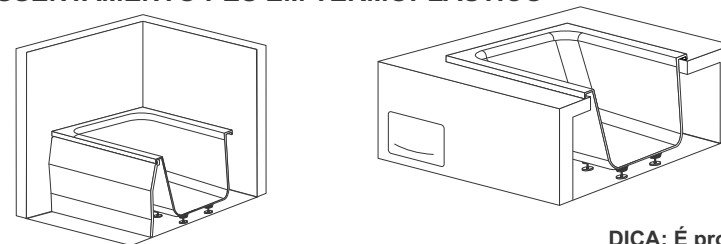

DICA: Para obter o nivelamento da banheira basta apenas girar os pés reguláveis.

REVESTIMENTO SOBRE A BORDA (PROIBIDO)

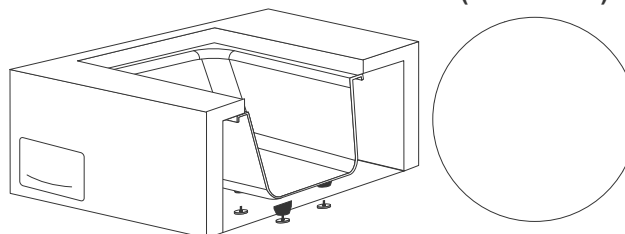

DICA: É proibido a colocação de revestimento sobre a borda da banheira. Qualquer instalação dessa forma será de inteira RESPONSABILIDADE do proprietário.

OBS.: Regiões que contém partes vitais, exceto se as mesmas forem alimentadas com extra baixa-tensão não excedendo 12V, deverão ser inacessíveis pela pessoa durante o banho.

ÁREA DE VISITA

As áreas de vistas são muito importantes, disponibilize 3 áreas de visitas de acordo com o dimensionamento especificado abaixo, para acabamento em alvenaria ou com estrutura de madeira.

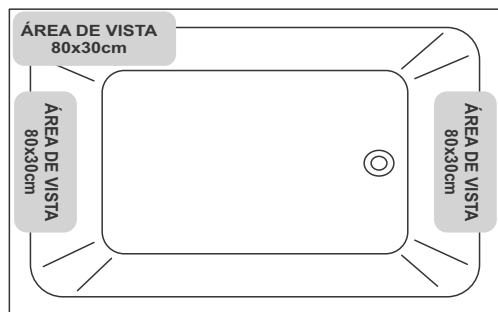

ESTRUTURA AUTO PORTANTE (OPCIONAL). ESTR. METÁLICA COM PÉS ESPECIAIS

Estrutura Metálica para Banheiras simples e dupla, não recomendadas para redondas e de canto. Esse modelo poderá sofrer aumento na altura da Banheira de 7 à 10cm.



IMAGEM MERAMENTE ILUSTRATIVA

ESTR. METÁLICA COM PÉS REGULÁVEIS

Estrutura Metálica para Banheiras simples e dupla, pode ser instalado em todas as Banheiras, recomendadas para as que possuem 4 abas. Esse modelo poderá sofrer aumento na altura da Banheira de 7 à 10cm.

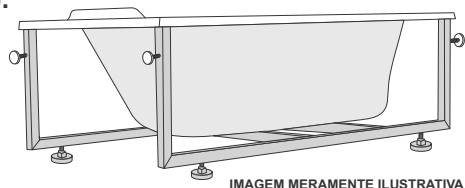

IMAGEM MERAMENTE ILUSTRATIVA

BASE E PÉ REGULÁVEL

Base e Pé regulável para Banheiras simples e dupla, pode ser instalado em qualquer modelo. Esse modelo poderá sofrer aumento na altura da Banheira de 7 à 14cm.

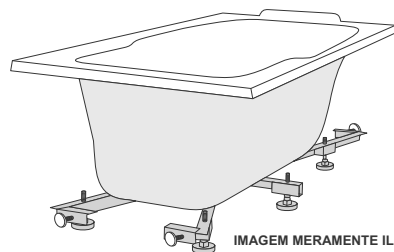

IMAGEM MERAMENTE ILUSTRATIVA

INSTRUÇÕES ELÉTRICA

SISTEMA GERAL DE SEGURANÇA ELÉTRICA

A Banheira da ALBACETE é constituído por equipamentos de alta tecnologia, seguros e modernos e ainda autoprotégidos. Para que ele possa funcionar de modo confiável, faça uma instalação correta de acordo com as normas existentes (NBR 5410 da ABNT) que estabelece detalhes e critérios que devem ser seguidos no ato da instalação. A Banheira deve ser instalado de forma fixa e estável e ser ligado de forma permanente à rede elétrica. Faça uma rede de alimentação elétrica que seja independente das outras começando do quadro geral de distribuição, com capacidade de acordo com a configuração escolhida.

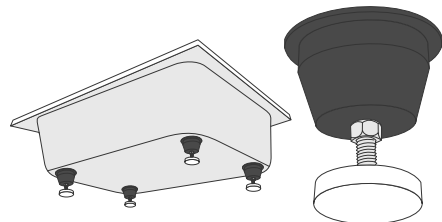
OBS.: Dotada de dispositivo DR (diferencial-residual nominal não superior a 30mA), disjuntores de alta sensibilidade e interruptor bipolar, conforme prescreve a Norma NBR NM-IEC 335, que assegure o desligamento total da alimentação.

ATENDIMENTO AO CONSUMIDOR

INFORMAÇÕES DO CLIENTE:

Nome: _____

RG: _____ CPF: _____

Endereço: _____

Cidade: _____ UF: _____

Telefone de Conato: (____) _____ / (____) _____

E-mail: _____

INFORMAÇÕES DO REVENDEDOR:

Nome: _____

Endereço: _____

Cidade: _____ UF: _____

Telefone de Conato: (____) _____ / (____) _____

Produtos e Descrição Sucinta do Defeito: _____

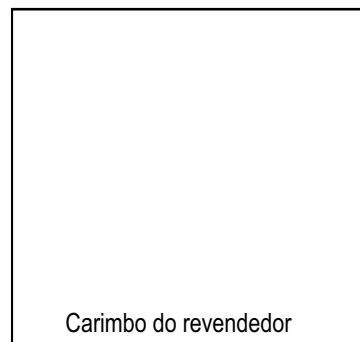

Assinatura do Responsável na Revenda:

Número da Nota Fiscal:

CUIDADOS COM APOIO DE CABEÇA

Remova e limpe os apoios de cabeça utilizando água e sabão em um pedaço de pano ou escova de cerdas macia, sempre é bom utilizar mensalmente um limpador de vinil para manter a resistência à água.

MANUTENÇÃO DA MADEIRA

Com o passar do tempo a exposição à intempérie, a madeira do painel de fechamento lateral da Banheira tenderá a perder a aparência de nova. Proteger ou reavivar a superfície da madeira é um processo simples, a cada (6) seis meses um leve lixamento (com lixa fina) deverá ser feito em toda a madeira, depois aplicar um verniz náutico.

ATENÇÃO: Nunca lave a estrutura de madeira, nem o acesso aos equipamentos utilizando jato de mangueira, pois a penetração de água poderá causar curto circuito.

LIMPEZA DA BORDA DA BANHEIRA

Utilize um limpador para borda de piscinas, este agente de limpeza deve ser diluído em água e aplicado com um pano limpo e macio, aplique o produto parcialmente em pequenas quantidades, assim evitando prejuízo à quantidade da água na Banheira. Caso o nível da água estiver muito manchada, é necessário baixar da mesma em 5 a 7cm antes da limpeza, posteriormente, eleve o nível da água. Os produtos químicos utilizados para tratamento da água, a entrada na Banheira com os pés sujos e o uso de perfumes, podem produzir acúmulo de impurezas que o filtro não é capaz de remover, tornando a água turva.

- **IMPORTANTE:** Se você ficar mais de uma semana sem usar a Banheira terá que esvaziar-la, (se não esvaziar poderá causar danos à superfície). Para drenar a Banheira desligue os disjuntores localizados no quadro geral, em seguida, abra o registro do dreno.

MANUTENÇÃO DA SUPERFÍCIE

ACABAMENTO EM GEL COAT

- **NUNCA UTILIZE PRODUTOS ABRASIVOS COMO:** Palhas de aço, spray, água sanitária, desinfetante à base de pinho, produtos que contenham soda cáustica ou amoníaco;
- Não utilize desengordurantes abrasivos derivados de petróleo ou que contenham álcool ou até mesmo amônia;
- Faça um polimento periodicamente com uma cera líquida (automotiva), mantendo a superfície com brilho;
- Use flanelas realizar o polimento.

ACABAMENTO EM ACRÍLICO

- Utilize pano limpo e macio para fazer a limpeza do acrílico;
- Utilize limpadores domésticos e comuns, líquidos e suaves (lembre-se de seguir sempre as recomendações do fabricante);
- **NUNCA UTILIZE PRODUTOS ABRASIVOS COMO:** Palhas de aço, spray, água sanitária, desinfetante à base de pinho, produtos que contenham soda cáustica ou amoníaco;
- Faça um polimento periodicamente com uma cera líquida (automotiva), mantendo a superfície com brilho;

ACIONADOR PNEUMÁTICO

A interligação entre o motor elétrico e o acionador pneumático (opcional) vem executada da fábrica de forma adequada, conforme indicações existentes. Este acionador tem como característica a eliminação de choque elétrico com micro-switch movido a ar



TABELA DE CIRCUITO ELÉTRICO

POTÊNCIA	TENSÃO	REDE	CORRENTE	BITOLA	DISJUNTOR	TENSÃO DISJUNTOR
S/AQUEC.	220V	BIFÁSICO	6A	2,5mm ²	BIPOLAR	15A
3KW	220V	BIFÁSICO	19,7A	6mm ²	BIPOLAR	30A
5KW	220V	BIFÁSICO	29A	10 mm ²	BIPOLAR	40A
8KW	220V	BIFÁSICO	44A	16mm ²	BIPOLAR	63A

OBS.: As bitolas de fio, da tabela acima, foram calculadas para até 15m de distância do disjuntor geral do quadro de distribuição da Banheira.

DICA: O interruptor para desligamento geral deve estar visível e acessível aos usuários, porém distante pelo menos 1,5m da Banheira.

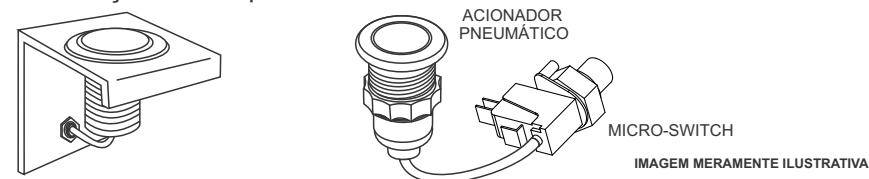
DESCRIÇÃO DO EQUIPAMENTO	CONSUMO DE ENERGIA (KW/h)
GERADOR ELÉTRICO TUBULAR 2003	3
GERADOR ELÉTRICO TUBULAR 2005	5
GERADOR ELÉTRICO TUBULAR 2008	8
COMANDO AUTOMÁTICO DE NÍVEL E ENTRADA D'ÁGUA	0
ILUMINAÇÃO CROMOTERAPIA (MINI LED)	0,003
AIR BLOWER 900-COMPRESSOR DE AR	0,9
TERMOSTATO DIGITAL	0,004
OZONIZADOR	0,015
MOTOBOMBA APL-4 1CV	1,181
MOTOBOMBA APL-4 1CV - TRIFÁSICO	0,999
MOTOBOMBA APL-3 3/4CV	0,912
MOTOBOMBA APL-3 3/4CV - TRIFÁSICO	0,851
MOTOBOMBA AD-4 1CV	1,036
MOTOBOMBA AD-3 3/4CV	0,819
DESCRIÇÃO DO EQUIPAMENTO	CONSUMO DE ENERGIA (KW/h)
MOTOBOMBA SILENCIOSA 1/2CV - 120V / 220V	0,37
MOTOBOMBA SILENCIOSA 3/4CV - 120V / 220V	0,55
MOTOBOMBA SILENCIOSA 1CV - 120V / 220V	0,75
MOTOBOMBA SILENCIOSA 1.1/2CV - 120V / 220V	1,12

ATERRAMENTO

O condutor de aterramento é uma das funções extremamente importante que deve ser anexado ao sistema de aterramento adequado, onde se entende que deverá atender a todos os quesitos da Norma NBR 5410 da ABNT, instalados em eletrodos de aterramento ou na grade de construção do piso de assentamento. Lembrando que todos os elementos metálicos situados a 1,5m de distância da Banheira devem ser interligados e aterrados entre si (ligação equipotencial).

IMPORTANTE: NUNCA UTILIZE O NEUTRO DA INSTALAÇÃO COM O FIO TERRA. O sistema de aterramento pode ser obtido através da colocação de uma ou várias hastes metálicas no solo e/ou da utilização das ferragens das fundações da construção, de forma a se obter, conforme determinada a NBR 5410.

A instalação deverá ser eletricamente bem feitas, pois caso contrário poderá acarretar na perda da garantia do produto.

O fio terra ou Condutor de Proteção, deverá sempre ser conectado no terminal de aterramento do quadro de distribuição.

EXEMPLO DE ATERRAMENTO

PARA UM ANDAR

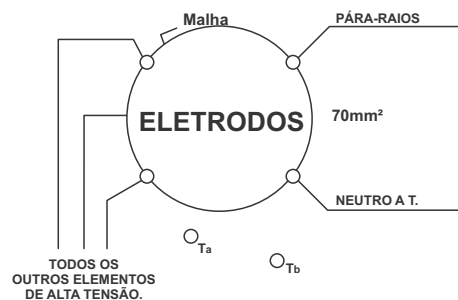

PARA VÁRIOS ANDARES

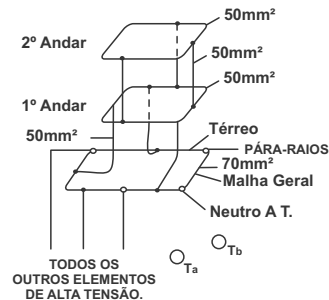

ELETRODOS (Medidas Mínimas)

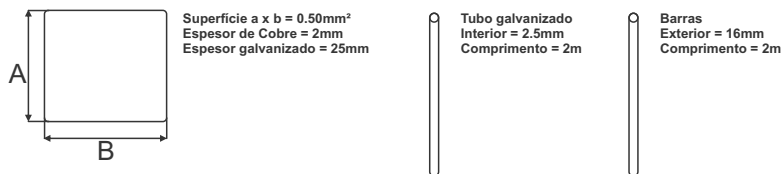

ELETRODOS MULTIPLOS

Fita de Cobre
3mm ← seção 50mm

Fita Galvanizado
4mm ← seção 120mm

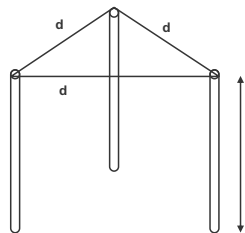

MANUTENÇÃO E LIMPEZA DA BANHEIRA

- DICA: Faça manutenção regular e adequada na Banheira, assim ajudará a manter seu desempenho e beleza.

QUALIDADE DA ÁGUA

A qualidade da água extremamente importante, para um bom uso da Banheira sempre que possível troque-a após o uso. Para fazer tratamento da água, use produtos que promovam a desinfecção da mesma, controlando a quantidade de bactérias, algas, etc. Existem no mercado bactericida apropriado para o tratamento da Banheira, use-os consultando as informações do fabricante.

OBS.: NUNCA UTILIZÉ PRODUTOS ABRASIVOS COMO: Palhas de aço, spray, água sanitária, desinfetante à base de pinho, produtos que contenham soda cáustica ou amoníaco.

- A limpeza interna da Banheira é extremamente importante, portanto se for feita a limpeza diária, utilize sempre PRODUTOS NEUTROS, como: detergente neutro com um pano limpo, macio e umedecido;
- Sempre que for tirar a poeira passe um pano ou toalha de algodão (limpo e seco);
- Nunca use desengordurantes abrasivos derivados de petróleo ou que contenham álcool ou até mesmo amônia;
- Faça um polimento periodicamente com uma cera líquida (automotiva), mantendo a Banheira com brilho;
- Mantenha sempre longe da Banheira esmaltes e removedores de esmaltes de unhas, solventes, gasolina, óleo de pinho;
- Nunca deixe lâminas de barbear ou qualquer instrumento cortante sobre e/ou dentro da Banheira;
- Em caso de suaves riscos sobre a superfície da Banheira, aplique uma cera siliconizada;

CUIDADO: A utilização em excesso do cloro pode causar danos á superfície da Banheira, a neutralização da acidez é importante para garantir um banho livre de irritações nos olhos e na pele, isso é adquirido através do uso de produtos apropriados, sendo que o **PH** da água deve ser mantido entre **7,2 e 7,6 (alcalinidade total entre 80 e 150 ppm)**, sempre mantenha o **cloro residual livre entre 1,5 e 3,0 ppm e não utilizar a Banheira se o cloro residual estiver acima de 5,0 ppm.**

OBS.: Consulte as instruções do fabricante do produto químico em relação á quantidade inicial que deve ser adicionada conforme o volume da Banheira.

LIMPEZA DA TUBULAÇÃO

É importante a limpeza da tubulação de hidromassagem, portanto a cada 2 meses efetue a limpeza do sistema de hidromassagem, se houver utilização da Banheira com frequência, efetue a limpeza uma vez por mês.

COMO REALIZAR A LIMPEZA:

- Coloque a Banheira para encher até cobrir os jatos de hidromassagem e com a água quente (temperatura de banho);
- Insira o detergente neutro (porção de 2 colheres de chá);
- Em seguida coloque a Banheira para funcionar por 20 minutos;
- Após os 20 minutos esvazie a Banheira e em seguida encha novamente com água fria e limpa;
- Coloque a Banheira em funcionamento por 15 minutos e em seguida esvazie a Banheira.

PAINEL LATERAL (OPCIONAL)

Produzido com acabamento em gel coat ou acrílico reforçada com fibra de vidro (nas cores das banheiras), que substitui o trabalho de alvenaria com revestimento cerâmico ou qualquer outro. O painel lateral vem com as medidas de acordo com as medidas de acordo com modelo específico de Banheira, projetado para proteger e facilitar a manutenção, proporcionando um melhor acabamento e beleza em seu ambiente. O painel lateral, pés reguláveis e estruturas auto portantes (equipamentos opcionais), podem aumentar as medidas originais da banheira.

OBS.: As banheiras de canto tem painel disponível com acabamento em gel coat. Alguns modelos de banheira retangulares tem painéis para os quatro lados.



IMAGEM MERAMENTE ILUSTRATIVA

O painel lateral é fixado em uma barra com parafusos, regulagem com porcas de aperto e também de encaixe, para retirar o painel da Banheira é necessário seguir as seguintes orientações:

- 1- Retire as porcas que existem na parte de baixo do painel;
- 2 - Soltando as porcas você deverá desencaixar o painel e em seguida ele irá descer, pois ele fica à 20mm do chão para que ele saia com segurança, sendo assim sem nenhum risco de sofrer dano algum;
- 3 - Após o painel descer, gire-o para dentro;
- 4 - Em seguida retire o painel.

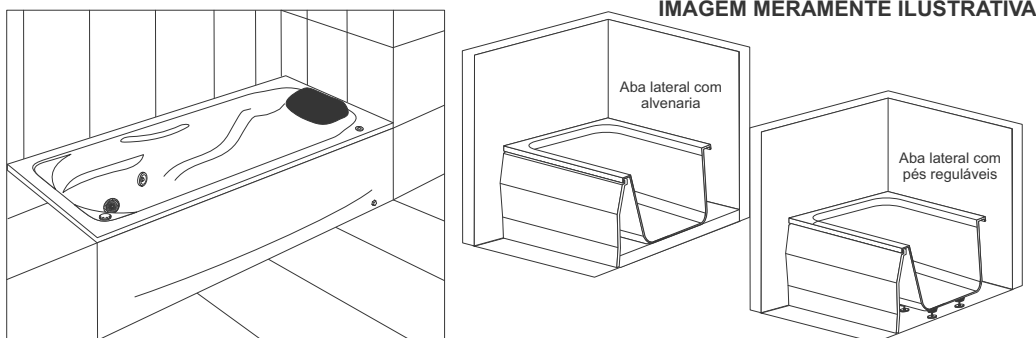

IMAGEM MERAMENTE ILUSTRATIVA

QUADRO PARA BANHEIRA COM MOTOBOMBA

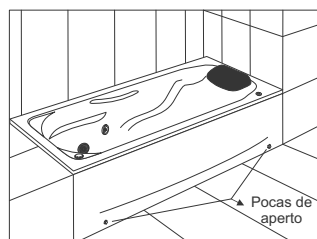
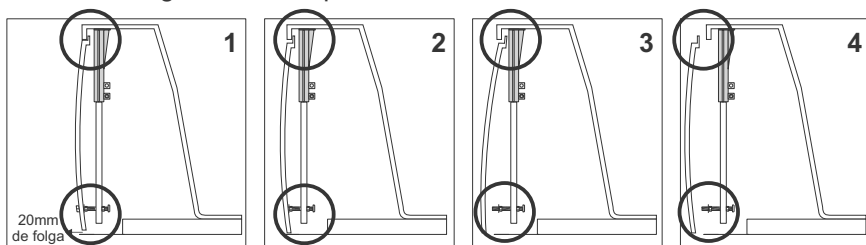

SIMBOL.	SIGLA	LEGENDA
	I1	INTERRUPTOR DA BOMBA
	M	BOMBA

QUADRO PARA BANHEIRA COM MOTOBOMBA E AQUECEDOR

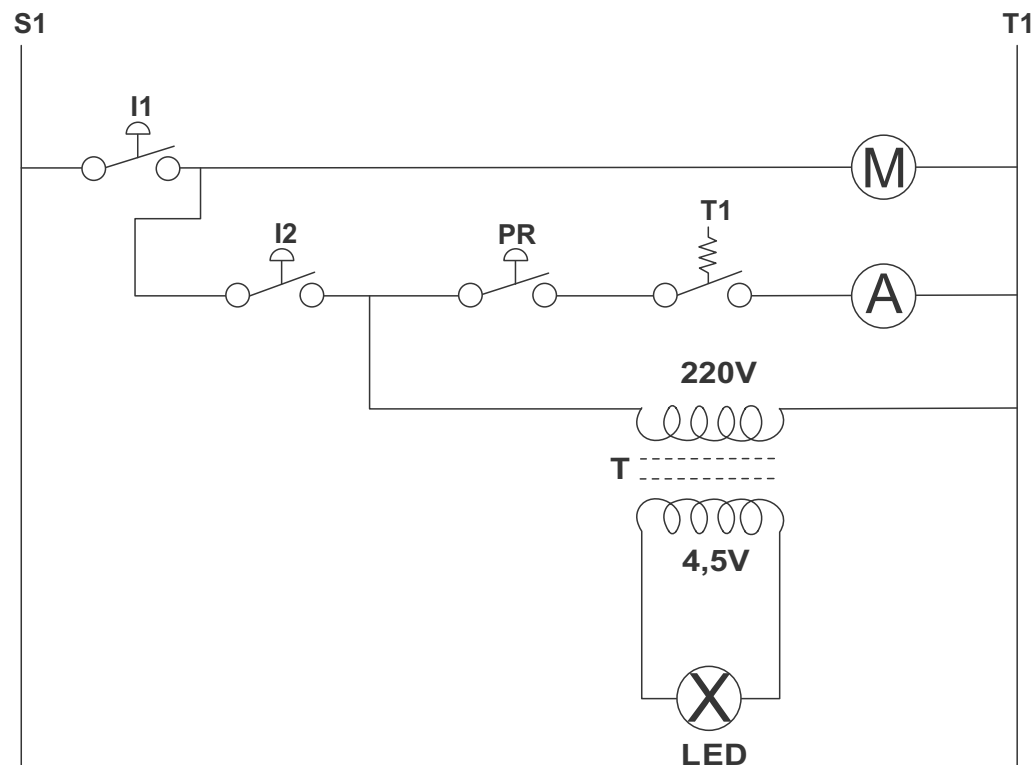

SIMBOL.	SIGLA	LEGENDA
	I1	INTERRUPTOR DA BOMBA
	M	BOMBA
	I2	INTERRUPTOR AQUECEDOR
	PR	PRESSOSTATO
	T1	TERMOSTATO
	A	CONTACTOR AQUECEDOR
	T	TRANSFORMADOR
	LED	SINALIZADOR (LED)

QUADRO PARA BANHEIRA COMPLETO

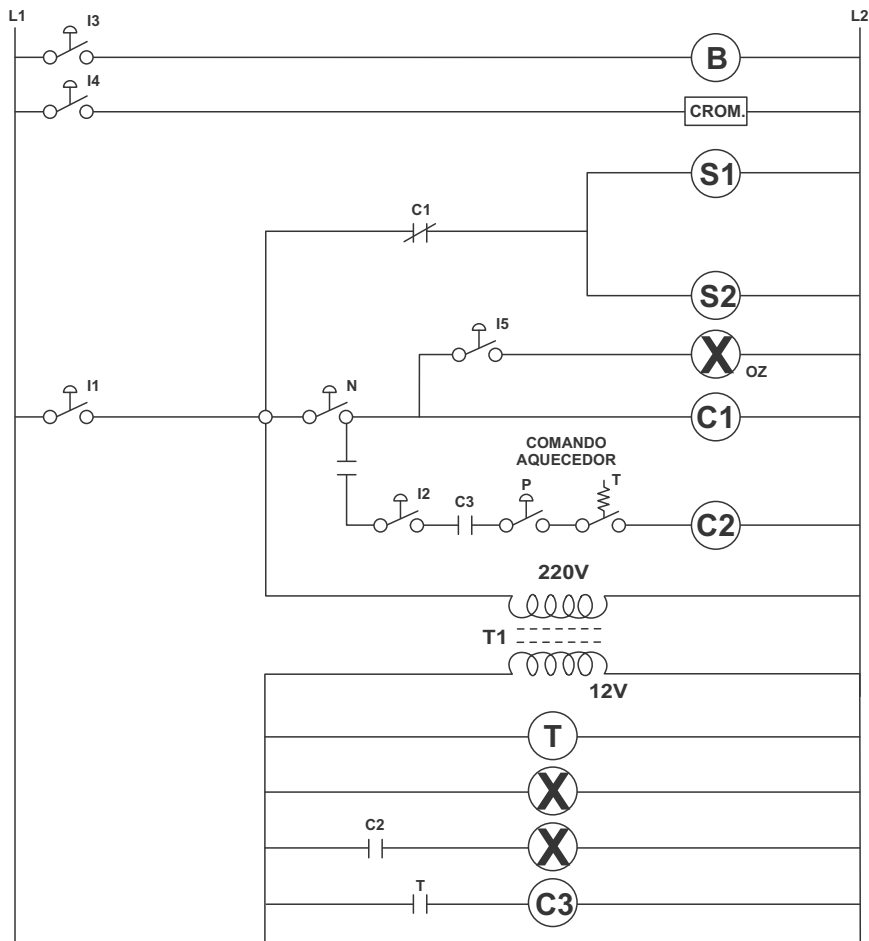

SIMBOL.	SIGLA	LEGENDA
	I3	INTERRUPTOR DO BLOWER
	I4	INTERRUPTOR CROMOTERAPIA
	T	TERMOSTATO / TERMÔMETRO
	B	AIR BLOWER
	C3	RELÉ 12V
	I5	INTERRUPTOR OZÔNIO
	OZ	OZÔNIO
	C1	MOTOBOMBA
	C2	AQUECEDOR
	S1	VÁLVULA SOLENÓIDE 1
	S2	VÁLVULA SOLENÓIDE 2

OBS: Esse sistema serve para 220V. Fique atento pois o aquecedor, transformador, bomba e bobina contactor deverão seguir a tensão escolhida. Para a instalação elétrica de Banheiras sem aquecedor, verifique o esquema de ligação na plaqueta da motobomba que se encontra na lateral do equipamento.

CONTROLE DE TEMPERATURA TERMOSTATO 12V (OPCIONAL)



Você recebe este atuador magnético (termostato) juntamente com a Banheira e através dele você atua sobre as configurações do termômetro digital 12V. **Display:** Em funcionamento normal o display irá exibir por 5 segundos a temperatura medida e alternadamente ele indicará por 1,5 segundos a temperatura programada.

* FUNÇÕES DOS BOTÕES DE DESLIZAMENTO:

Ligando: O termostato liga automaticamente quando o nível de água atinge o ponto determinado para a banheira (o nível corta a alimentação de 12V).

>>>(Deslizamento para direita): aumenta a temperatura em + 1°C

<<<(Deslizamento para a esquerda): diminui a temperatura em - 1°C.

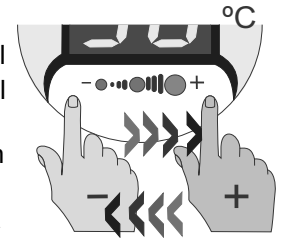

Função de Deslizamento

AIR BLOWER E BICO DE AR (OPCIONAL)

O sistema "Air Blower" tem a função de produzir borbulhas, o que vem a realizar uma completa hidroterapia para todo o corpo. Com jatos instalados em vários pontos o Air Blower libera um fluxo de ar por baixo do corpo, dando assim um completo relaxamento. Com sistema independente do sistema de hidromassagem os bicos de ar não são relevantes o que impedem o contato com o corpo. Nas banheiras que utilizarem o Air Blower recomendamos após a drenagem da Banheira acionar o Air Blower por alguns minutos até escoar toda a água da Banheira.

OBS.: Este equipamento somente disponível nas Banheiras Mini-SPAs Siesta e Isleta.



IMAGEM MERAMENTE ILUSTRATIVA

ESTRUTURA DE MADEIRA (OPCIONAL)

Produzida em madeira com estrutura de ferro em seu interior, que substitui o trabalho de alvenaria com revestimento cerâmico ou qualquer outro. A estrutura de madeira vem com as medidas da Banheira de acordo com o seu formato, para proteger e facilitar a manutenção da Banheira, proporcionando um melhor acabamento e beleza em seu ambiente.

OBS.: Este equipamento somente disponível nas Banheiras Mini-SPAs Siesta e Isleta.

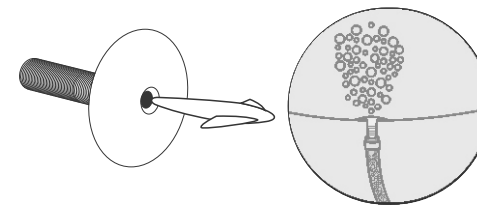

IMAGEM MERAMENTE ILUSTRATIVA

JATO DIRECIONAL

Fabricado em termoplástico, possui bocal para conexão soldável de 40mm disponíveis nas cores BRANCA e CROMADO sem parafuso. Desenvolvido para Banheiras e com facilidade de ser direcionado, o jato direcional pode ser ajustado de maneira a gerar um fluxo de jato d'água fazendo assim a hidromassagem mais completa.

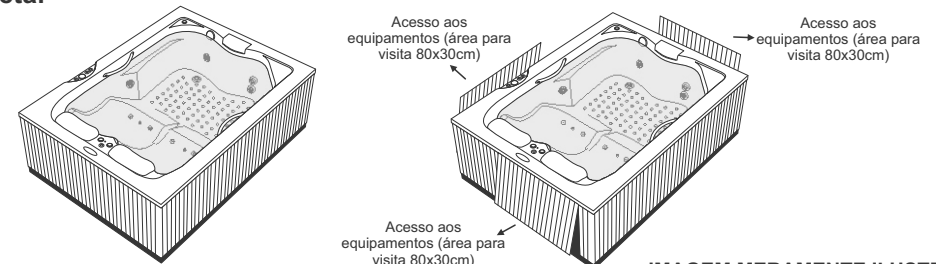
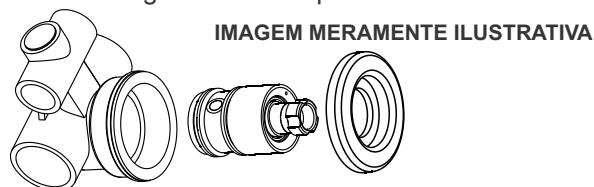

TURBO JATO OU PULSANTE

O Turbo Jato ou Pulsante, possui bocal para conexão soldável de 40mm disponíveis nas cores BRANCA e CROMADO. Desenvolvido para proporcionar uma massagem mais intensa, abrangente e vigorosa.

OBS.: Modelo de motobomba recomendada sob consulta.

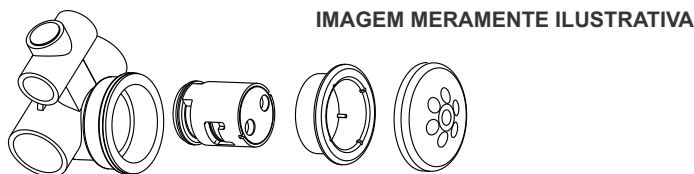

MINI JATO (OPCIONAL)

Os Mini Jatos são utilizados em efeito relaxante disponíveis nas cores BRANCA e CROMADO, dando potência em seu banho criando uma hidromassagem homogênea.

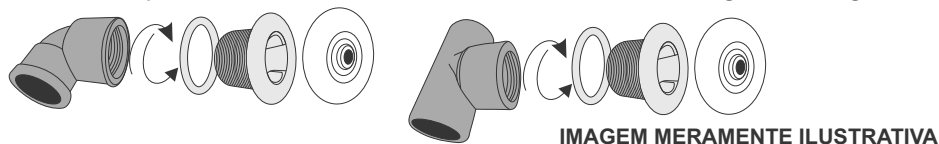

VÁLVULA DE FUNDO (ABS)

A válvula de fundo em ABS tem como função fazer a drenagem da água usada no banho acionado por um registro ou sistema de dreno automático.

VÁLVULA DE FUNDO LATÃO (OPCIONAL)

A válvula de fundo em bronze tem como função fazer a drenagem da água usada no banho acionado por um registro ou sistema de dreno automático.



INSTALAÇÃO HIDRÁULICA

ENTRADA DE ÁGUA (BICA-LADRÃO)

As banheiras são fornecidas com dispositivos de entrada e saída d'água (bica-ladrão), preparados para a ligação com as instalações hidráulicas de sua residência. O dispositivo bica-ladrão deverá receber a água já misturada para seu enchimento, devendo o misturador na parede próxima à banheira e conectado ao bocal rosqueado do dispositivo de entrada de água. Já o ladrão é conectado ao dreno e ligado ao esgoto (kit esgoto opcional), podendo ser adaptados registros opcionais na banheira.

ENTRADA DE ÁGUA (ROSCA 1/2")

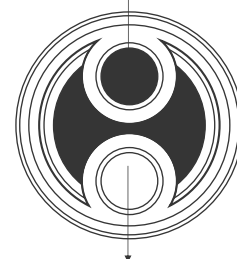

SAÍDA DO LADRÃO (ROSCA 1/2")

IMAGEM MERAMENTE ILUSTRATIVA



Ilustração de hidráulica com misturadores e saída do dreno

ESGOTO

A instalação do dreno e o ladrão deverão ser realizadas no local de instalação da banheira, direcione a saída para a área que melhor se encaixa para realizar a instalação. Em seguida faça a montagem do dreno e coloque silicone entre o corpo do dreno e a banheira, não se esqueça de retirar o excesso de silicone. Para conexão de escoamento do dreno e ladrão da Banheira, deve ser colocado um ponto de rede de esgoto, com tubulação de 40mm de diâmetro.

OBS.: Nunca utilize solventes para selar o corpo do dreno e a banheira.

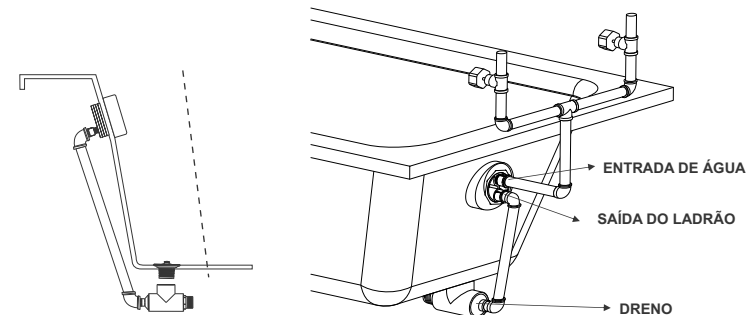
MODO DE FUNCIONAMENTO

Limpe o interior da Banheira, se necessário, com um detergente neutro verifique e mantenha a válvula de escoamento (drenagem) fechada e em seguida encha a Banheira com água até cobrir os dispositivos de hidromassagem, considerando que a água deverá ficar sempre acima desse nível quando a Banheira estiver sendo utilizada. Remova a tampa de acesso (área de visita) aos equipamentos e verifique se houve alguma folga nas uniões e conexões das bombas ou qualquer outro equipamento durante o transporte. Isto pode permitir vazamentos. Ligue os disjuntores do quadro geral de alimentação elétrica, o dispositivo DR e o interruptor bipolar. O aquecedor e a bomba serão acionados através dos interruptores pneumáticos localizados no painel na borda da Banheira.

ILUMINAÇÃO CROMOTERAPIA (OPCIONAL)

A iluminação do SPA tem a característica de oferecer uma potente iluminação aquática, a cromoterapia possui 21 funções diferentes de forma a dar um clima e ambiente relaxante, basta pressionar e soltar o botão para ir trocando as funções, uma a uma, na seguinte sequência:

- 1 - ALEATÓRIO: Como o nome já diz, irá selecionar as cores e os tempos de transição entre elas de forma aleatória;
- 2 - BRANCO: Irá acender na cor branca;
- 3 - ARCO-ÍRIS: Começa na cor vermelha (cor quente) e vai trocando de cores suavemente, de forma sequencial, até chegar na cor azul (cor fria) quando então o ciclo recomeça;
- 4 - PAUSE: Durante a transição das cores, na função “Arco-iris”, a qualquer momento o usuário pode pressionar o botão para o programa na cor desejada;
- 5 à 16 - CORES FIXAS: Caso o usuário queira iluminar apenas em determinada cor, sem que haja troca das mesmas, pode selecionar uma das funções de 5 à 16, que são as funções de cores fixas;

OZONIZADOR (OPCIONAL)

É um antibactericida utilizado para a purificação da água. Isto balanceia a quantidade de substâncias químicas necessárias para o total tratamento da água. Por não ser residual, recomenda-se após o desligamento do aparelho adicionar um pouco de cloro.

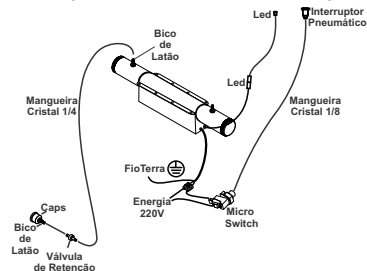

AQUECEDOR TUBULAR (OPCIONAL)

O aquecedor TUBULAR é fabricado em material aço inox, devendo ser fixado em uma tubulação de PVC. Apresentam resistência blindada o que não permite a infiltração de água na resistência, pressostato para acionar a contactora o que faz a liberação de energia elétrica, termostato de segurança onde regula a temperatura da água e transformador para acionamento da lâmpada LED. Os aquecedores da Albacete foram desenvolvidos para elevar e manter a temperatura da água da sua Banheira e garantir-lhe um banho agradável na temperatura ideal.



IMAGEM MERAMENTE ILUSTRATIVA

AUTOMÁTICO DA BOMBA E ENTRADA DE ÁGUA (OPCIONAL)

Fecha a entrada de água para a banheira e aciona automaticamente a bomba quando o nível da água for suficiente para o bom funcionamento do sistema de hidromassagem, desligando-a quando a banheira for drenada. Evita que a motobomba trabalhe a seco, para não danificá-la.

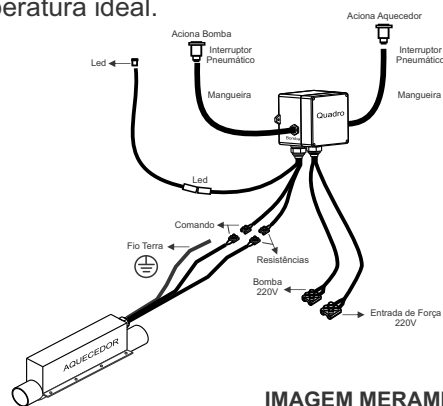

IMAGEM MERAMENTE ILUSTRATIVA

OXIGENADOR

A intensidade da ação de hidromassagem é determinada pelo volume de ar introduzido no jato e água. Você poderá controlar a intensidade girando o oxigenador de controle de admissão de ar localizado na lateral da Banheira:

- Gire o botão totalmente para a esquerda, obterão assim o controle máximo de volume de ar;
- Gire o botão totalmente para a direita, para reduzir o volume de bolhas de ar.

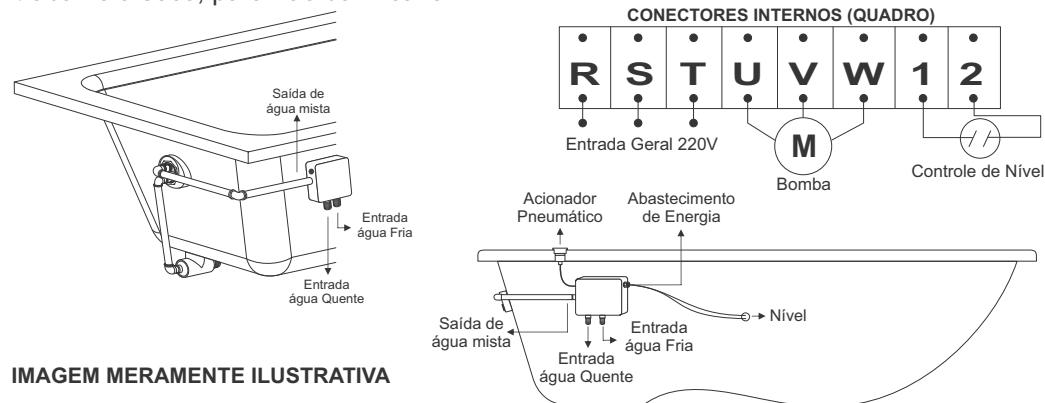
Nesta posição, apenas a água circulará pelo sistema (recomendada para agilizar o aquecimento da Banheira).

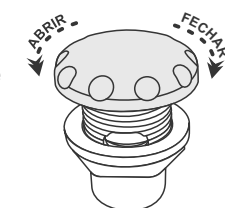

BOCAL DE SUCÇÃO 40/50mm COM TELA

GRADES DOS BOCAIS DE SUCÇÃO: As grades dos bocais de sucção, localizados na parte mais profunda da Banheira, devem ser examinadas pelo menos uma vez por semana e limpas se estiverem muito sujas. Se houver necessidade de removê-las, reponha-as imediatamente após a limpeza. Siga orientação conforme desenho.

OBS.: Nunca utilize a Banheira sem as grades montadas nos bocais de sucção, pois sem elas existe o risco do usuário ficar preso aos bocais por causa da sucção produzida pelas motobombas.

JATO DE HIDROMASSAGEM

Os nossos bocais produzem a exata mistura de ar e água. São facilmente desmontáveis internamente para garantir uma higiene absoluta.

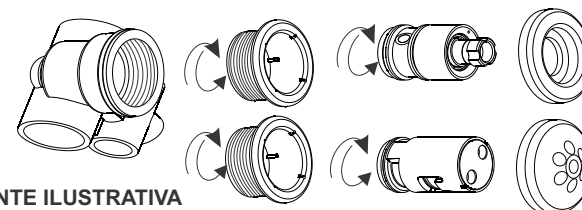

IMAGEM MERAMENTE ILUSTRATIVA